



GRANIT

QUALITY PARTS

Landwirtschafts-
kammer
Schleswig-Holstein

GRANIT kombinált
szántóföldi kísérletek
és labortesztek

TALAJMŰVELÉS SPECIÁL

Érvényes
2016.10.31-ig



GRANIT
QUALITY PARTS

Végfelhasználói kedvezményes árak

GRANIT Ekevashegy

Illeszkedik Horsch
Mulcs Mix HM-XXL, 2-furatos
Összeas. szám: 95130709

Rend.-sz. 56031 95130709
Csom.egys. 1

Heavy Duty



16.203 Ft/Csomag.
egység



GRANIT
QUALITY PARTS

GRANIT Kettős sziveke

Méreték (mm):
Rádiusz = 300
munkaszélesség: 135
vastagság: 20
Furat távolság: 45-75

Rend.-sz. 23532 RS300 45-75B
Csom.egys. 1

bevonatos



4.798 Ft/Csomag.
egység

GRANIT Ekevashegy

Illeszkedik: Lemken
Típus: B 2 S

Kivitel jobb
Összeas. szám 3364050
Rend.-sz. 56017 3364050
Csom.egys. 1

2.504 Ft/
darab

Kivitel bal
Összeas. szám 3364051
Rend.-sz. 56017 3364051
Csom.egys. 1

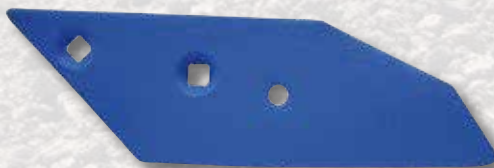

GRANIT
QUALITY PARTS

GRANIT Tányértárcsa

Illeszkedik: Vogel & Noot
típus: TerraDisc
fogazott

Ø 510 x 5 mm
Összeas. szám: R2320401
Rend.-sz. 18046 R2320401
Csom.egys. 1



10.220 Ft/
darab



GRANIT
QUALITY PARTS

Rend.-sz.: 337BBS20160701-HU

HU

A GRANIT pótkatrészek utángyártott alkatrészek. Az eredeti pótkatrész számára kizárólag az összehasonlításhoz van szükség. Árunk HUF-ban értendőek, a törvény által előírt ÁFA-t nem tartalmazzák. Az árlista teljes egészében jellemzően kötelezettség nélküli árakat tartalmaz. Műszaki változtatás és hibák joga fenntartva. Áru kiadása csak a készlet erejéig. Termékeinket közel ezer magyarországi mezőgazdasági alkatrész és kerti kisgépjel alkatrész forgalmazó cégnél megveheti, így biztosan talál az Ön közelében is olyan céget, ahol elérhetőek a GRANIT termékei. Ügyfélszolgálat elérhetősége: sales.hu@granit-parts.com

www.granit-parts.hu

RENDSZER MINŐSÉGGEL

GRANIT A SZÁNTÓFÖLDI KÍSÉRLETEKET A LABORTESZTEKSEL KOMBINÁLJA

GRANIT különös hangsúlyt fektet a minőségre, széles termék-választékának ár-érték arányára. A tudományos minőségi vizsgálatok és a szántóföldi gyakorlati tesztek kombinációja biztosítja azt, hogy a GRANIT összes terméke a magas minőségi elvárásoknak megfeleljen.

GRANIT az átfogó szántóföldi kísérletek segítségével teszteli a termékek gyakorlati alkalmazását. GRANIT a Schleswig-Holsteini Mezőgazdasági Kamarával / DEULA működik együtt. Az elmúlt évek során Mecklenburg-Előpomeránia Tartományban és Lengyelország észak-nyugati részében, különböző adottságú talajokon átfogó szántási- és kultivátorozási tesztek végeztek. Váltócsúcsok, betétlemezek és kultivátorhegyek kopásának vizsgálata és összehasonlítása történt. A szántóföldi kísérletek eredményei a tesztelt termékek kopásállóságának vonatkozásában értékes információkat adnak, melyek a termékek kiválasztása és továbbfejlesztése során további segítséget nyújtanak.

A GRANIT saját laborjában és más intézményekkel együttműködésben további átfogó anyagvizsgálati és alkalmazási vizsgálatok végrehajtása történik. A tesztek eredményei a mindenkori tesztelt termékek minőségére vonatkozóan adnak tájékoztatást és a megítélésüket teljeskörűvé teszik. A következő oldalon a vizsgálatokra vonatkozó tájékoztató olvasható.



Kopási tesztek
együttműködésben



Landwirtschafts-
kammer
Schleswig-Holstein



ÍGY TESZTEL A GRANIT LABOR

ANYAG, KEMÉNYSÉG ÉS SZERKEZET ELEMZÉSE



1. Vágás:
Teszt kezdetén az anyagminták előállítására. A próbatestek a meghatározandó tulajdonságoknak megfelelően előkészítendőek. Először speciális vágó segítségével a „vágás” történik.



2. Kőszőrülés, polírozás:
A próbatest beágyazásához kőszőrülés és polírozás szükséges. Így a szükséges felületi minőség hozható létre.



3. Szikraspektrometrikus elemzés:
Ezt követően a szikraspektrometrikus elemzés által a minta anyagának összetétele kerül meghatározásra.



4. Rockwell, Vickers vagy Brinell módszer szerinti keménységvizsgálat:
A vizsgálandó anyag (acél, öntvény, alumínium, stb.) és a vizsgálati megbízás (keménység változása, szegélyrétegek keménységének változása, stb.) függvényében történik a megfelelő keménységvizsgálat kiválasztása.



5. Szerkezeti elemzés:
A szerkezeti megítélés végrehajtása érdekében a maratás történik. Ezt követi a minta mikroszkópikus elemzése és vizsgálata.



6. Zárójelentés:
A minőségi jelentés az elemzéseket foglalja össze. Ekkor az eredmények dokumentálása és záróértékelése történik.

» Illeszkedik **Amazoné**

Rend.-sz.	Megnevezés	Összeas. szám	Méreték (mm)	Csom. egys.	Ft/ Csomag. egység
1801.10.132	Széles ekevas kultivátor ujjakhoz	103550146	Vastagság = 4	1	1.042

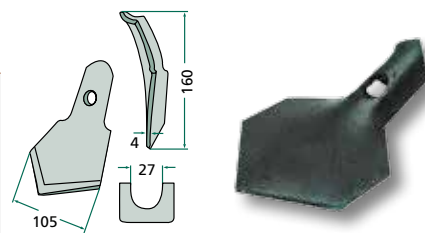
» Illeszkedik **Kongskilde**

Rend.-sz.	Megnevezés	Összeas. szám	Méreték (mm)	Csom. egys.	Ft/ Csomag. egység
180101.542	Ekevas K30	105000584	Sugár = 300	1	8.348

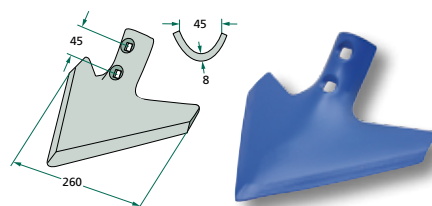

1801.10.131-6	Széles ekevas kultivátor ujjakhoz	101000706	Vastagság = 6	1	1.377
---------------	--------------------------------------	-----------	---------------	---	-------

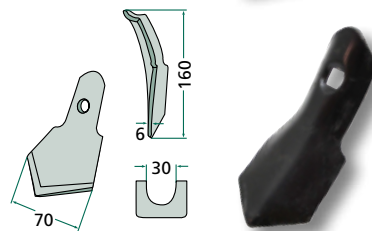
» Illeszkedik **Köckerling**

Rend.-sz.	Megnevezés	Összeas. szám	Méreték (mm)	Csom. egys.	Ft/darab
56050 504027-6	Lúdtalpkapa	504027	180 x 6	1	2.213

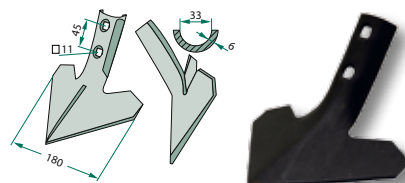

56050 504032-6	Lúdtalpkapa	504032	200 x 6	1	2.670
----------------	-------------	--------	---------	---	-------

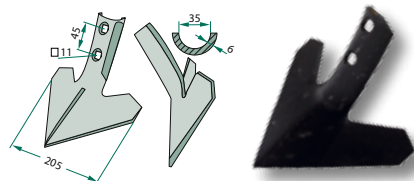
» Illeszkedik **különböző gyártók**

Rend.-sz.	Megnevezés	Méreték (mm)	Csom. egys.	Ft/darab
23532 RS29775	Kultivátor ujjak kpl. ekevassal	32 x 10	1	2.285

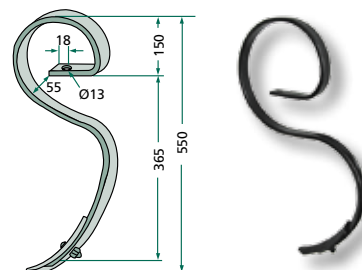

23532 RS29785	Kultivátor ekevas	35 x 6 x 190	1	282
---------------	-------------------	--------------	---	-----

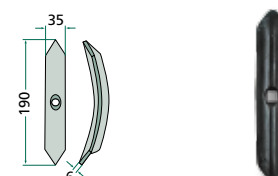



» Illeszkedik Amazone



Rend.-sz.	Megnevezés	Összeas. szám	Méret (mm)	Képszám	Csom. egys.	Ft/ Csomag. egység	
180101.10453	Csoroszllya jobb, megfordítható, elforgatott	HC121	Sugár = 300, Vastagság = 10,5	1	1	3.756	ÚJ
180101.10452	Csoroszllya bal, megfordítható, elforgatott	HC122	Sugár = 300, Vastagság = 10,5	1	1	3.756	ÚJ
17901 78708740	Ekevas jobb	78708740	GRANIT PARTS HEAVY DUTY	2	1	26.292	ÚJ
17901 78708739	Ekevas bal	78708739	GRANIT PARTS HEAVY DUTY	3	1	26.292	ÚJ

» Illeszkedik Bednar

Rend.-sz.	Megnevezés	Összeas. szám	Csom. egys.	Ft/darab	
18062 KM060120	Ekevashegy 60 x 15 x 285	KM060120	1	4.798	ÚJ
18062 KM060121	Kormánylemez jobb	KM060121	1	3.671	ÚJ
18062 KM060122	Kormánylemez bal	KM060122	1	3.671	ÚJ



» Illeszkedik Farnet

Rend.-sz.	Megnevezés	Összeas. szám	Csom. egys.	Ft/darab	
17963 3002317	Ekevashegy	3002317	1	17.528	ÚJ

GRANIT PARTS HEAVY DUTY



GRANIT PARTS HEAVY DUTY

Kopó alkatrészek különösen hosszú élettartóssággal:

- Standard kopó elemekkel összevetve 3-szor, 7-szer hosszabb élettartósság.
- Abrázív erők felvétele felforrasztott wolfram-karbid keményfém lapokkal és felhegesztett védőrétegekkel.
- Az alaptestnek csak a fellazított talajt kell szállítania, nem kell már vágnia és ill. törnie.
- A kopóelem geometriája megmarad és optimális vágásszög mellett az erőtakarékos munkavégzésről gondoskodik.

Nagyüzemek számára tartós alkalmazásra ideális:

- Standard termékekkel összevetve a kopó alkatrészek tekintetében jelentősen kisebb hektáronkénti költségek.
- Hosszú élettartósság, kopó alkatrészek cseréjekor kisebb kieső gépi időket által költségek csökkentése.

HEAVY DUTY szériájú kopó alkatrészek minden talajon alkalmazhatóak. Köves talajon való alkalmazás nem ajánlott, mivel a nagyobb méretű kövek a forrasztást megsértik.

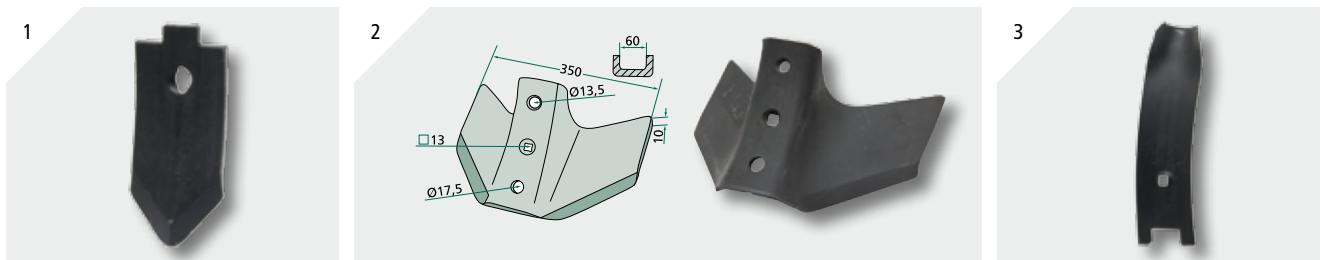

» Illeszkedik **Kerner**

Rend.-sz.	Megnevezés	Összeas. szám	Csavarok anyával (nincs benne az árban)	Méret (mm)	Képszám	Csom. egys.	Ft/darab
18059 1092229	Ekevashegy	10-92.229	1801640HU	100 x 12 x 210	1	1	3.506
180101.KER-03	Ekeszárny	10-93.809		Bohrungsabstand = 62 - 70, Munkaszög = 20°	2	1	15.440
18059 1092345	Kormánylemez	10-92.345	M12, DIN 608	80 x 8 x 292	3	1	3.340

ÚJ

ÚJ

ÚJ

» Illeszkedik **Köckerling**

Rend.-sz.	Megnevezés	Összeas. szám	Méret (mm)	Csom. egys.	Ft/ Csomag. egység
56050 900033	Elő-ekevas	900033		1	5.844
17950 506065	Ekevashegy „Topmix“ Heavy Duty bevonattal	506065, 506064	80 x 20 x 260	1	12.896

felforrasztott keményfém-lapokkal
GRANIT PARTS HEAVY DUTY



ÚJ

» Illeszkedik **Väderstad**

* nur so lange der
Vorrat reicht

* nur so lange der
Vorrat reicht

Rend.-sz.	Megnevezés	Összeas. szám	Kép- szám	Csom. egys.	Ft/ Csomag. egység
18007 155027	Ekevashegy 50 mm	499537, 488441-1, 155912, 457618, 457618-1	1	1	4.592
17907 457618	Hegy 50 mm *	ráforrasztott keményfém lapokkal GRANIT PARTS HEAVY DUTY	2	1	15.440
17907 498382	Ekevashegy 50 mm	498382	3	1	17.528
18007 155028	Ekevashegy 80 mm	499536, 452854-1, 155028, 489233-1, 155913	4	1	5.327
17907 452854	Hegy 80 mm *	ráforrasztott keményfém lapokkal GRANIT PARTS HEAVY DUTY	5	1	16.692
17907 498383	Ekevashegy 80 mm	498383	6	1	21.284
18007 449859	Ekevashegy készlet 1x 180101.VAD-11L és 1x 180101.VAD-11R	449859 (1x 447150 + 1x 447151)	7	1	8.764
17907 475311	Ekevashegy készlet HD 1x 17907 475000 és 1x 17907 475001	felforrasztott keményfém lapokkal GRANIT PARTS HEAVY DUTY	8	1	37.144

ÚJ

ÚJ

ÚJ

ÚJ

ÚJ

ÚJ

ÚJ

ÚJ

» Illeszkedik **Különböző gyártók**

Rend.-sz.	Megnevezés	Méret (mm)	Csom. egys.	Ft/darab
17965 36006020	Ekevashegy	360 x 60 x 20 Furat távolság: 45 - 85	1	10.852

felforrasztott keményfém-lapokkal
GRANIT PARTS HEAVY DUTY



ÚJ

» Illeszkedik **Horsch**

Rend.-sz.	Megnevezés	Összeas. szám	Méret (mm)	Képszám	Csom. egys.	Ft/Csom. egys.
56031 34060850	Ekevashegy Standard	34060850	80 x 12	1	1	1.502
56031 34060850-15	Ekevashegy edzett	34060850	80 x 15	2	1	3.067
56031 00310915	Ekevashegy keskeny	00310915	80 x 12	3	1	4.986
56031 00310915C-15	Ekevashegy	Keményfém bevonatú 00310915	80 x 15	4	1	7.978
56031 00311069	Ekevashegy mulcs mix HM-XXL	keményfém XXL 00310979	80 x 260 x 20	5	1	13.731
56031 95130709	Ekevashegy Mulcs Mix HM-XXL, 2-furatos	95130709		6	1	21.015
17931 00310915B	Hegy	Heavy Duty TOP ár-érték arány 00310984, 00310915	80 x 266 x 20	7	1	15.756
56031 34060856	Ekevashegy széles, bal	34060856	Szélesség = 196	8	1	2.723
56031 34060857	Ekevashegy széles, jobbra	34060857	Szélesség = 196	8	1	2.723
17931 34060856	Ekevashegy bal	34060856	Szélesség = 196	9	1	18.364
17931 34060857	Ekevashegy jobb	34060857	Szélesség = 196	9	1	18.364
56031 34060858	Kormánylemez bal	34060858	Szélesség = 80	10	1	2.419
56031 34060859	Kormánylemez jobb	34060859	Szélesség = 80	10	1	2.419
56031 00310810	Ekevashegy Clip-On, Terrano	00310810, 00310234	75 x 8	11	1	3.693
56031 00310233	Ekevashegy Clip-On, Terrano	00310233	225 x 6	11	1	4.513
56031 00310911	Ekevashegy Clip-On; Terrano	00310911	225 x 8	11	1	4.038
56031 00310242	Ekevashegy Clip-On, Terrano	00310242	320 x 6	11	1	6.185
56031 00310668	Ekevashegy Clip-On, Terrano	00310668	320 x 8	11	1	7.055
56031 00310247	Ekevashegy Clip-On, Terrano	00310247	370 x 6	11	1	6.548
56031 00310757	Ekevashegy Clip-On, Terrano	00310757	370 x 8	11	1	7.471
56031 00310921	Ekevas-ék Clip-On kpl.	00310921	Sugár = 300	12	1	6.676

ÚJ

» Illeszkedik Köckerling

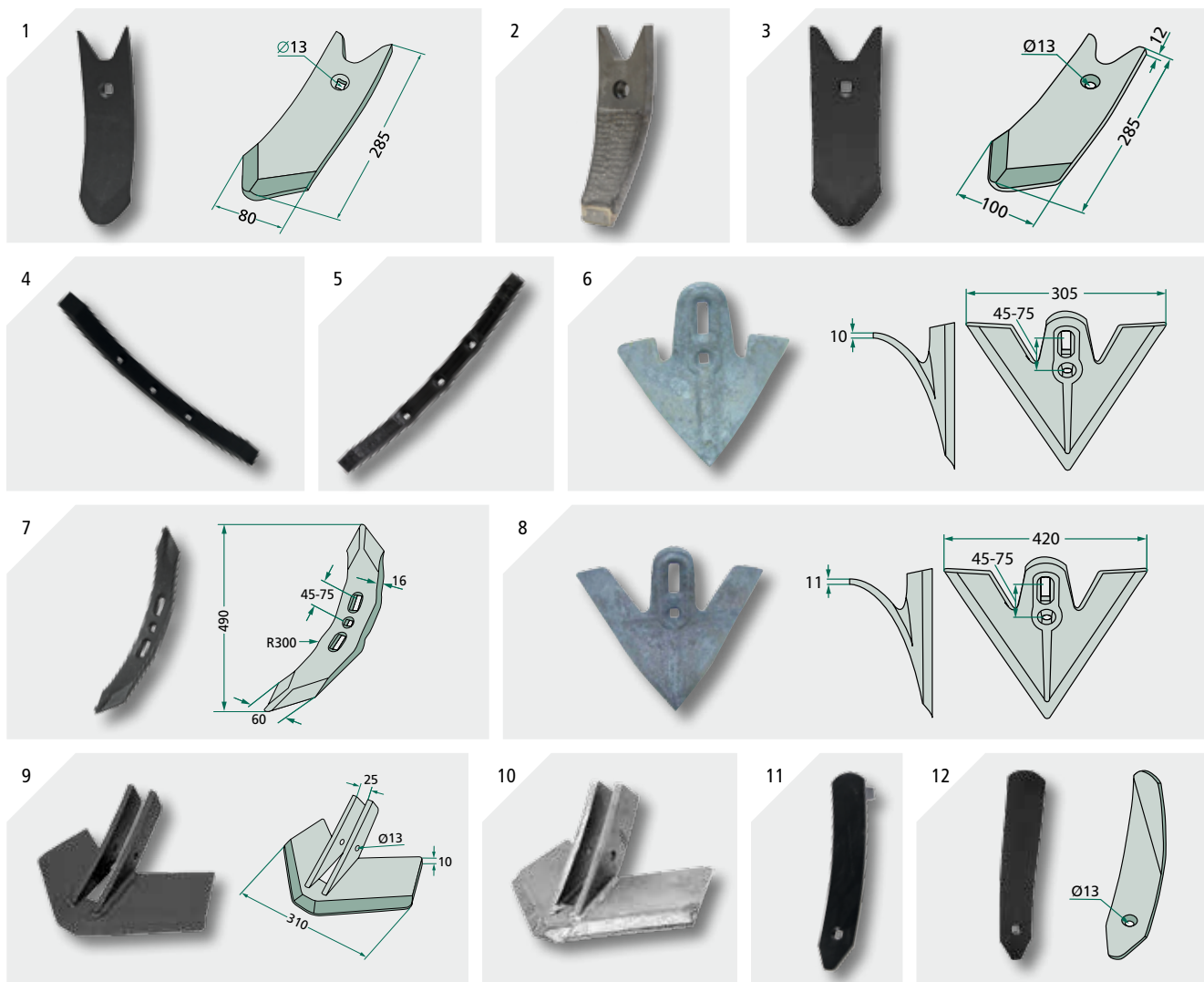

Rend.-sz.	Megnevezés	Összehas. szám	Méreték (mm)	Képszám	Csom. egys.	Ft/Csom. egys.	
180101.IND-497	Ekevashegy „Topmix”	506064	80 x 12 x 285	1	1	2.222	
56050 506065	Ekevashegy „Topmix”, Standard	506065	80 x 14	1	1	2.670	
56050 506069	Ekevashegy Bevonatos	506069	80 x 14	1	1	6.814	
17950 506065	Ekevashegy „Topmix” Heavy Duty bevonattal	felforrasztott keményfém lapokkal GRANIT HEAVY DUTY PARTS	506065, 506064	80 x 20 x 260	2	1	12.896
TOP ár-érték arány							
180101.IND-398	Ekevashegy „Topmix”	506014	100 x 12 x 285	3	1	3.130	
18050 915376	Váltó-ekevas	915376	45 x 25 x 605	4	1	12.883	
56050 506068	Véső ekevas „Topmix” Heavy Duty bevonattal	felforrasztott keményfém lapokkal GRANIT PARTS HEAVY DUTY	506068	40 x 20 x 600	5	1	25.315
180101.310-45-75	Lúdtalpkapa süllyesztékben kovácsolt	506013	305 x 10 Sugár = 300	6	1	5.509	
180101.IND-9003	Keskeny ekevas	506008	60 x 16 x 490	7	1	3.130	
180101.420-45-75	Lúdtalpkapa süllyesztékben kovácsolt, 420 mm	504018	Sugár = 300	8	1	9.712	
180101.IND-397	Ekevashegy „Topmix”	506015	Munkaszélesség = 310	9	1	5.218	
56050 506025	Ekevashegy „Topmix”	506025	Munkaszélesség = 340	9	1	8.764	
17950 506025	Ekevashegy „Topmix” Heavy Duty	felforrasztott keményfém lapokkal GRANIT HEAVY DUTY PARTS	506015	Munkaszélesség = 305	10	1	31.932
18050 907020	Kormányilemez középső, „Topmix” tartószóggal	907020	80 x 8 x 425	11	1	4.758	
180101.IND-400R	Kormányilemez jobb „Topmix”	907026, 506000	80 x 8 x 420	12	1	3.787	
180101.IND-400L	Kormányilemez bal „Topmix”	907024, 506001	80 x 8 x 420	12	1	3.787	

» Illeszkedik **Kongskilde**

Rend.-sz.	Megnevezés	Összehas. szám	Méret (mm)	Csom. egys.	Ft/darab
56032 015081	Kultivátor ekevas	105000514, 101155537	Sugár = 250, Vastagság = 8	1	3.005

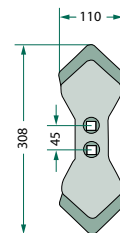
» Illeszkedik **Kuhn**

Rend.-sz.	Megnevezés	Összehas. szám	Csom. egys.	Ft/darab
18028 H2212540	Ekevashegy	H2212540	1	5.183
18028 H2212500	Ekevashegy jobb	H2212500	1	6.676
18028 H2212510	Ekevashegy bal	H2212510	1	6.676

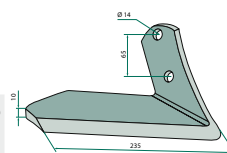
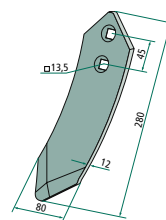
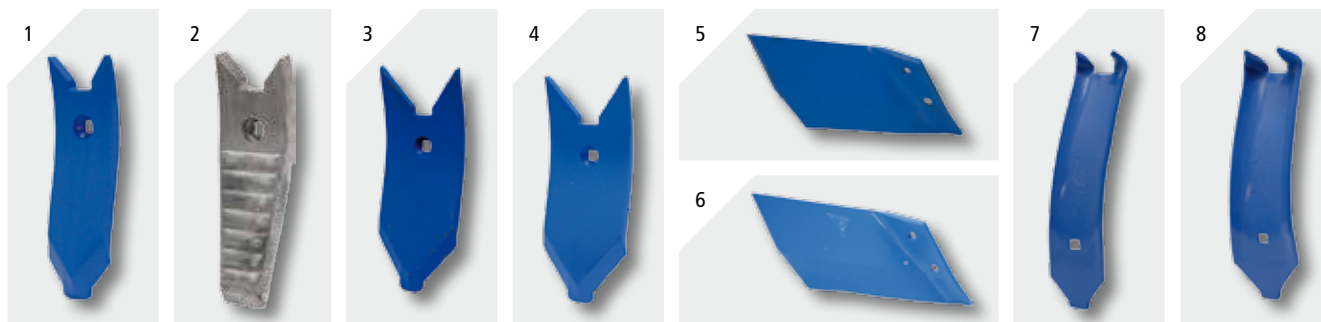
» Illeszkedik **Lemken Karat**

Rend.-sz.	Megnevezés	Összehas. szám	Méret (mm)	Képszám	Csom. egys.	Ft/darab
56017 3374441	Ekevashegy páncélozott K8P	3374441	260 x 80 x 14	1	1	6.232
17917 3374441	Ekevas hegy	felforrasztott keményfém-lapokkal GRANIT PARTS HEAVY DUTY	3374441	260 x 80 x 15	2	12.104
56017 3374442	Ekevashegy K12	3374442	260 x 120 x 10	3	1	2.410
56017 3374443	Ekevashegy páncélozott K12P	3374443	260 x 120 x 12	4	1	6.232
56017 3374460	Ekevashegy jobb KF30	3374460		5	1	3.318
56017 3374461	Ekevashegy bal KF30	3374461		5	1	3.318
56017 3374462	Ekevashegy jobb, páncélozott KF30P	3374462		6	1	6.664
56017 3374463	Ekevashegy bal, páncélozott KF30P	3374463		6	1	6.664
56017 3374482	Kormánylemez KL8	3374482		7	1	2.661
56017 3374484	Kormánylemez KL10	3374484		8	1	3.443

» Illeszkedik Lemken Kompaktor

Rend.-sz.	Megnevezés	Összehas. szám	Csavarok anyával (nincs benne az árban)	Méreték (mm)	Csom. egys.	Ft/darab
56017 3374356	Lúdtalpkapa G25	3374356	1 x 180104588	Vastagság = 5, Szélesség = 255	1	1.628

» Illeszkedik Lemken Smaragd

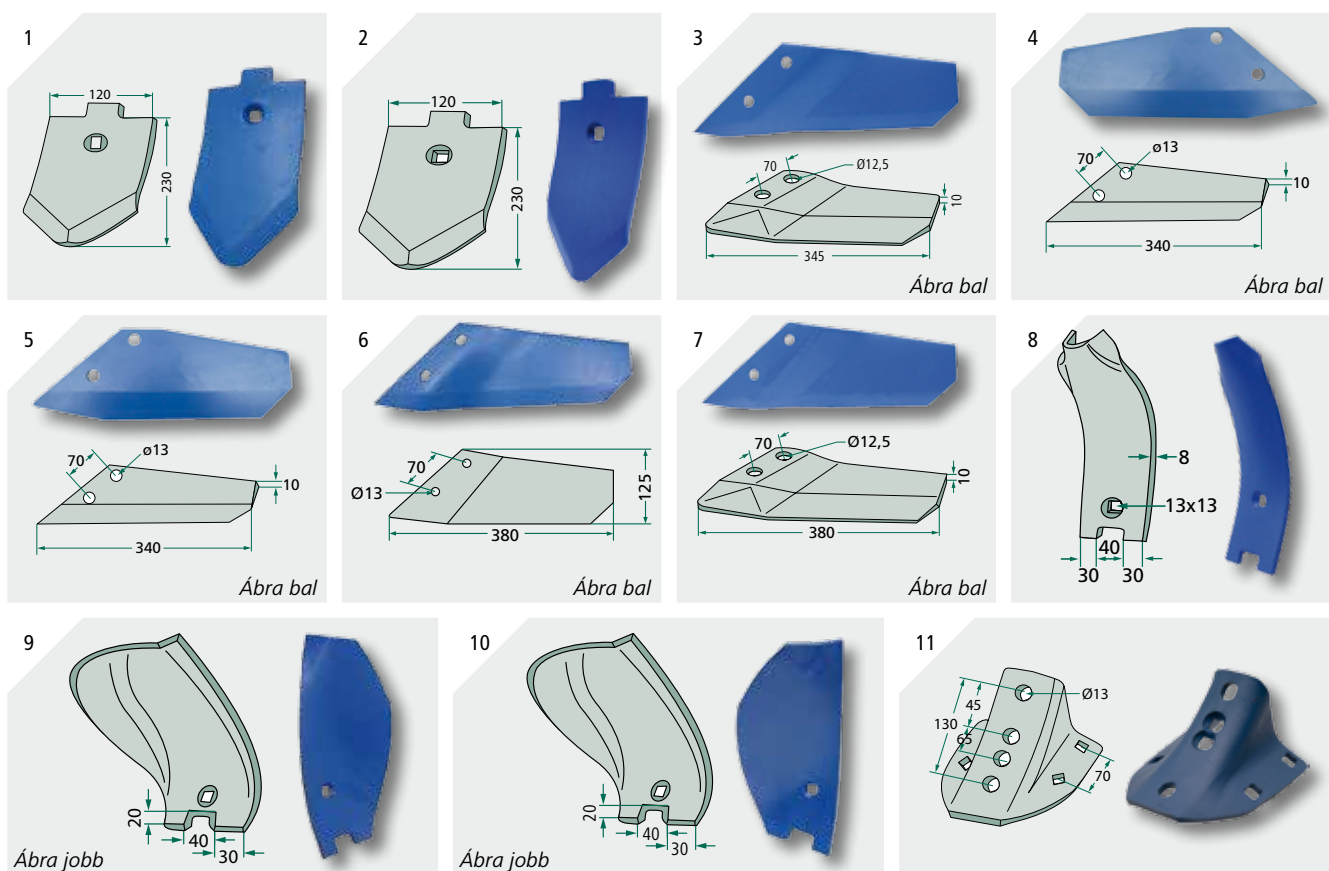

Rend.-sz.	Megnevezés	Összehas. szám	Csavarok anyával (nincs benne az árban)	Méreték (mm)	Képszám	Csom. egys.	Ft/Csom. egys.
56017 3374388	Ekevashegy S 12 D	3374388, 3374390	1 x 1801235812	120 x 10	1	1	1.596
56017 3374388-12	Ekevashegy „Delta”, S 12 D	3374388	1 x 1801235812	120 x 12	1	1	1.972
56017 3374392	Ekevashegy felpáncélozott, S 12 P	3374392	1 x 1801235812	120 x 12	2	1	6.363
56017 3374418	Ekevashegy jobb, meghajlított FL 35 D	3374418	2 x 56017 3011805	Vastagság = 10	3	1	2.410
56017 3374419	Ekevashegy bal, meghajlítva FL 35 D	3374419	2 x 56017 3011805	Vastagság = 10	3	1	2.410
56017 3374416	Ekevashegy jobb	3374416	2 x 56017 3011805	Vastagság = 10	4	1	2.222
56017 3374417	Ekevashegy bal	3374417	2 x 56017 3011805	Vastagság = 10	5	1	2.222
56017 3374420	Ekevashegy jobb, meghajlított FL 37 D	3374420	2 x 56017 3011805	Vastagság = 10	6	1	2.542
56017 3374421	Ekevashegy bal, meghajlítva FL 37 D	3374421	2 x 56017 3011805	Vastagság = 10	6	1	2.542
56017 3374424	Ekevashegy jobb, páncélozott FL 37 P	3374424	2 x 56017 3011805	Vastagság = 10	7	1	5.844
56017 3374425	Ekevashegy bal, páncélozott L 37 P	3374425	2 x 56017 3011805	Vastagság = 10	7	1	5.844
56017 3374395	Kormánylemez közép LB 1	3374395	1 x 1801265810	Vastagság = 8	8	1	2.003
56017 3374398	Szegély kormánylemez jobb LBR 2 LBR 2	3374398	1 x 1801265810		9	1	2.880
56017 3374399	Szegély kormánylemez bal LBR 2 LBR 2	3374399	1 x 1801265810		10	1	2.880
56017 4679105-45	Ekevasláb	4679105		Furat távolság = 45	11	1	4.883

» Illeszkedik **Rumptstad**

Rend.-sz.	Megnevezés	Összeas. szám	Csom. egys.	Ft/darab
180101.IND-197	Ekevas háromgerendás kultivátor	RS 4310	1	1.753

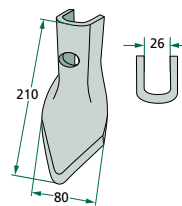
» Illeszkedik **különbözö**

Rend.-sz.	Megnevezés	Csom. egys.	Ft/darab
23532 RS300 45-75	Kettös szív ekevas síma	1	2.354
23532 RS300 45-75B	Kettös sziveke bevonatos	1	4.798

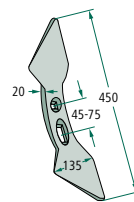

» GRANIT marókések

» Illeszkedik **Howard**

Rend.-sz.	Megnevezés	Összeas. szám	Csom. egys.	Ft/darab
180HOW-04R	Szögkés jobb	3901, 63593, 73000003901	1	961
180HOW-04L	Szögkés bal	3900, 63592, 73000003900	1	961

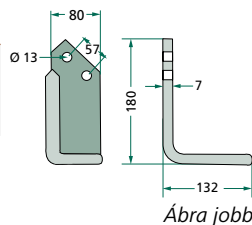

Ábra jobb

» Illeszkedik **Krone**

Rend.-sz.	Megnevezés	Összeas. szám	Csom. egys.	Ft/darab
180KRO-02R	Szögkés jobb, RES	035268.1	1	1.189
180KRO-02L	Szögkés bal, RES	035435.0	1	1.189

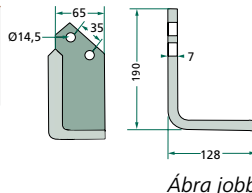

Ábra jobb

» Illeszkedik **Kuhn (Huard)**

Rend.-sz.	Megnevezés	Összeas. szám	Csom. egys.	Ft/darab
180KUH-27R	Szögkés jobb	51921500	1	1.042
180KUH-27L	Szögkés bal	51921600	1	1.042

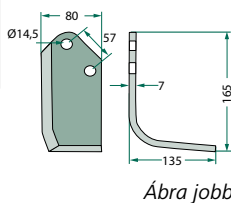

Ábra jobb

» Illeszkedik **Maschio**

Rend.-sz.	Megnevezés	Összehas. szám	Csom. egys.	Ft/darab
180MAS-04R	Szögkés jobb, típus B / BI / C / SC	01110428	1	1.706
180MAS-04L	Szögkés bal, B / BI / C / SC típus	01110429	1	1.706

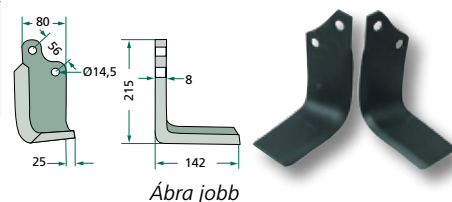
GRANIT Forgóborona ujjak
» Illeszkedik **Amazoné**

Rend.-sz.	Megnevezés	Összehas. szám	Csom. egys.	Ft/darab
56030 65743	Forgóborona-ujjak jobb, KG	6574300	1	5.233
56030 65753	Forgóborona-ujjak bal, KG	6575300	1	5.233

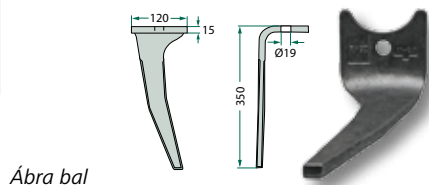
» Illeszkedik **Kuhn**

Rend.-sz.	Megnevezés	Összehas. szám	Csom. egys.	Ft/darab
56030 52539400	Forgóborona-ujjak jobb HR 1001/02, 3002	52539400, 52560400	1	2.974
56030 52539500	Forgóborona-ujjak bal HR 1001/02, 3002	52539500, 52560500	1	2.974

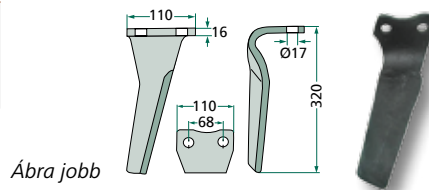
» Illeszkedik **Maschio**

Rend.-sz.	Megnevezés	Összehas. szám	Csom. egys.	Ft/darab
56030 27100210	Forgóborona-ujjak jobb DL / DS / DC	27100210	1	1.543
56030 27100209	Forgóborona-ujjak bal DL / DS / DC	27100209	1	1.543

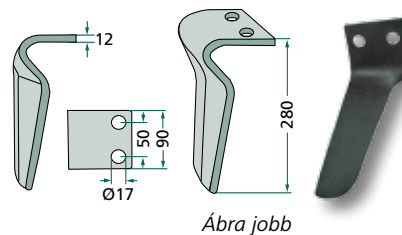
» Illeszkedik **Rabe**

Rend.-sz.	Megnevezés	Összehas. szám	Csom. egys.	Ft/darab
56030 84091201	Forgóborona-ujjak jobb KG - 26 EMKE, WMKE és Toucan SL	84091201	1	2.419
56030 84091202	Forgóborona-ujjak bal KG - 26 EMKE, WMKE és MKE, Toucan SL	84091202	1	2.419

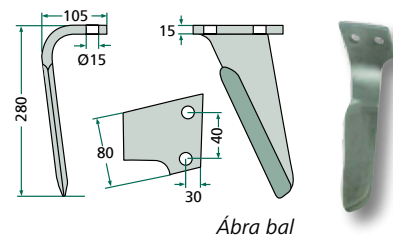

» Illeszkedik **BBG- Fortschritt**

Rend.-sz.	Megnevezés	Összehas. szám	Csavarok anyával (nincs benne az árban)	Képszám	Csom. egys.	Ft/darab
56016 ZM-100040	Váltócsúcs jobb, 30 Z, LA = 40		2 x 1801234KV	1	1	1.418
56016 ZM-3040	Váltócsúcs ekevas jobb, 30 Z / ZS, LA = 40		3 x 1801235810	2	1	5.844
56016 9200045	Csőrös ekevas jobb, ZK - 30, LA = 92,5	9200045, 3010000045, 2200045	3 x 1801235810	3	1	8.138
56016 9200046	Csőrös ekevas bal, ZK - 30, LA = 92,5	2200046	3 x 1801235810	3	1	8.138

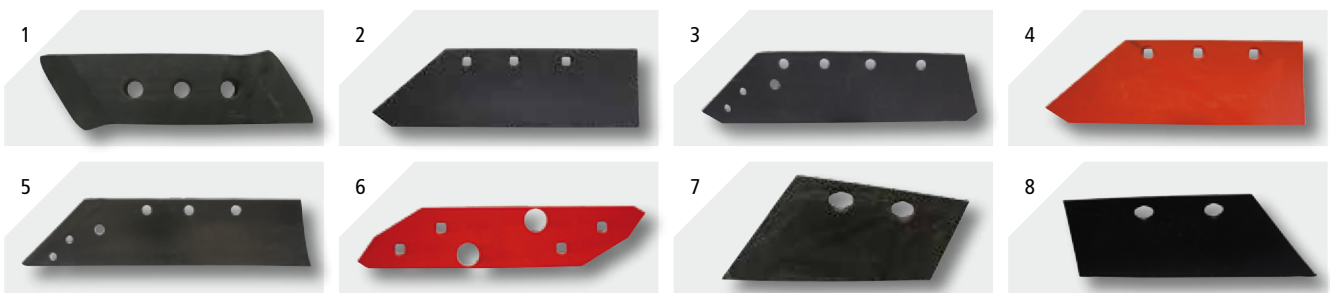
» Illeszkedik **Gregoire-Besson**

Rend.-sz.	Megnevezés	Összehas. szám	Csavarok anyával (nincs benne az árban)	Képszám	Csom. egys.	Ft/darab
56037 173331	Váltócsúcs bal (3-furatos)	173331, 173315	2 x 1801238KV	1	1	2.326
56037 173332	Váltócsúcs jobb (3 furatos)	173332, 173316	2 x 1801238KV	1	1	2.326
56037 172613	Véső ekevas bal 16"	172613, 172601	3 x 1801035810	2	1	9.180
56037 172614	Véső ekevas jobb, 16"	172614, 172602	3 x 1801035810	2	1	9.180
56037 173423	Sarok-cserehegyes ekevas bal 14"	173423	5 x 1801434KV	3	1	8.251
56037 173424	Sarok-cserehegyes ekevas jobb, 14"	173424	5 x 1801434KV	3	1	8.251
56037 172401	Véső ekevas bal 14"	172401, 172417	3 x 1801035810	4	1	9.972
56037 172402	Véső ekevas jobb, 14"	172402, 172418	3 x 1801035810	4	1	9.972
56037 173613	Váltócsúcs ekevas bal 16"	173613	4 x 18012351410	5	1	10.586
56037 173614	Váltócsúcs ekevas jobb, 16"	173614	4 x 1801434KV	5	1	10.586
56037 173388	Betétlemez hosszú, jobb- és bal	173388	2 x 1801240810	6	1	6.730
56037 19113	Trágyabeforgató ekevas bal, erősített bordával	19113	2 x 1801235HU	7	1	2.128
56037 19114	Trágyabeforgató ekevas jobb, erősített bordával	19114	2 x 1801235HU	7	1	2.128
56037 19125	Trágyabeforgató ekevas bal, erősített bordával	19125	2 x 1801235HU	8	1	3.161
56037 19126	Trágyabeforgató ekevas jobb, erősített bordával	19126	2 x 1801235HU	8	1	3.161

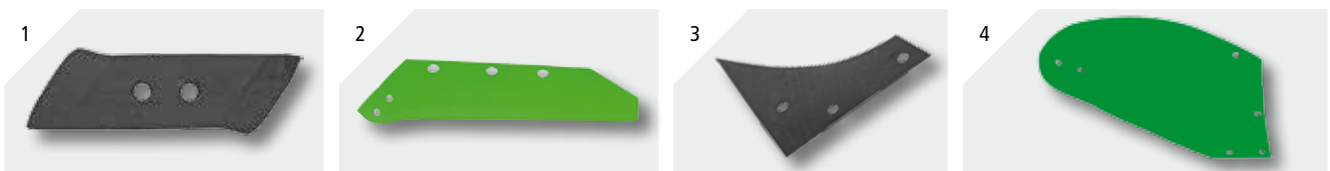
» Illeszkedik **Krone**

Rend.-sz.	Megnevezés	Összehas. szám	Típusok	Csavarok anyával (nincs benne az árban)	Képszám	Csom. egys.	Ft/darab
56015 969099.0	Váltócsúcs jobb, széles, 70 mm, 30 Z, LA = 45, Standard-kivitel	969099.0	KG 12/141/161/181	2 x 1801234KV	1	1	1.690
56015 969199.0	Váltócsúcs bal, széles, 70 mm, 30 Z, LA = 45, Standard-kivitel	969199.0	KG 12/141/161/181	2 x 1801234KV	1	1	1.690
56015 969029.0	Váltócsúcs ekevas jobb	969029.0, 929030.0	KG 14/16, KG 141/161	3 x 1801234KV	2	1	8.683
56015 969129.0	Váltócsúcs ekevas bal	969129.0, 929130.0	KG 14/16, KG 141/161	3 x 1801234KV	2	1	8.683
56015 959407.0	Kormánylemez-előrész jobb	959407.0	KG 14/16 SH	3 x 1801235HU	3	1	4.132
56015 959427.0	Kormánylemez-előrész bal	959427.0	KG 14/16 SH	3 x 1801235HU	3	1	4.132
56015 959210.0	Kormánylemez-hátsó rész jobb	959210.0	KG 141/161 SH	6 x 1801230HU	4	1	17.368
56015 959310.0	Kormánylemez-hátsó rész bal	959310.0	KG 141/161 SH	6 x 1801230HU	4	1	17.368

» Illeszkedik Kuhn (Huard)

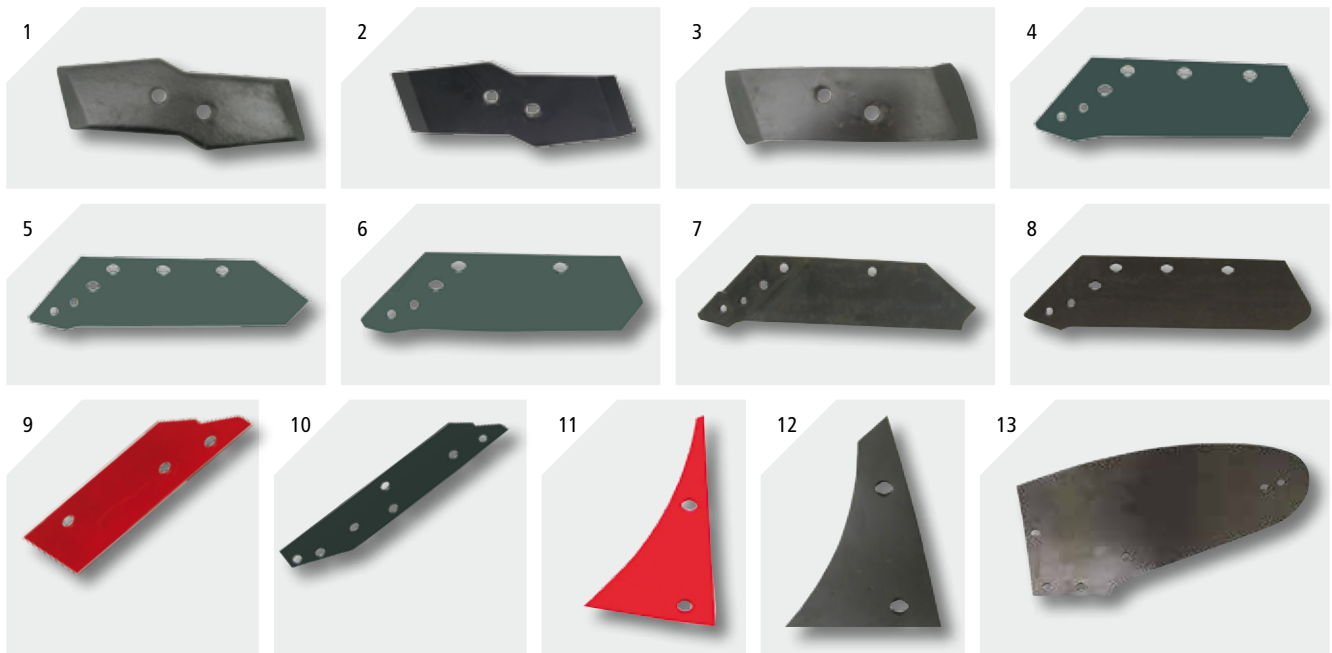

Rend.-sz.	Megnevezés	eketeszhez illeszkedik	Összehas. szám	Csavarok anyával (nincs benne az árban)	Képszám	Csom. egys.	Ft/darab
56028 622128	Váltócsúcs jobb, meghajlított	TOP ár-érték arány	622128	2 x 1801238KV	1	1	2.088
56028 622129	Váltócsúcs bal, meghajlítva	TOP ár-érték arány	622129	2 x 1801238KV	1	1	2.088
56028 622128 B	Váltócsúcs jobb, bevonatos		622128	2 x 18012389KV	1	1	5.994
56028 622129 B	Váltócsúcs bal, bevonatos		622129	2 x 1801238KV	1	1	5.994
56028 622174	Váltócsúcs jobb, 15 mm vastag	Olympic	622174	2 x 1801238KV	2	1	3.975
56028 622175	Váltócsúcs bal, 15 mm vastag	Olympic	622175	2 x 1801238KV	2	1	3.975
56028 622180	Váltócsúcs jobbra, egyenes		622180	2 x 1801238KV	3	1	3.130
56028 622181	Váltócsúcs egyenes, bal		622181	2 x 1801238KV	3	1	3.130
56028 622134	Váltócsúcs-ekavas jobb, 14"	C, N, P, V	622134	4 x 1801435HU	4	1	10.410
56028 622135	Váltócsúcs-ekavas bal, 14"	C, N, P, V	622135	4 x 1801435HU	4	1	10.410
56028 622136	Szög váltós hegyes eke jobb, 16"	C, N, P	622136	4 x 1801435HU	5	1	13.797
56028 622137	Szög váltós hegyes eke bal, 16"	C, N, P	622137	4 x 1801435HU	5	1	13.797
56028 622140	Szög váltós hegyes eke jobb, 14"	RL, RS, RH	622140	3 x 1801435HU	6	1	11.594
56028 622141	Szög váltós hegyes eke bal, 14"	RL, RS, RH	622141	3 x 1801435HU	6	1	11.594
56028 622142	Váltócsúcs-ekavas jobb, 16"	RL, RS, RH	622142	3 x 1801435HU	7	1	12.245
56028 622143	Váltócsúcs-ekavas bal 16"	RL, RS, RH	622143	3 x 1801434KV	7	1	12.245
56028 622172	Váltócsúcs ekavas jobb, 16"	H	622172	4 x 1801434KV	8	1	14.132
56028 622173	Váltócsúcs ekavas bal, 16"	H	622173	4 x 1801434KV	8	1	14.132
56028 278074	Betétlemez rövid, jobb		278074	3 x 1801235HU	9	1	3.913
56028 278075	Betétlemez rövid, bal		278075	3 x 1801235HU	9	1	3.913
56028 278076	Betétlemez hosszú, jobb, öntvénycsiszolt talp nélkül		278076	3 x 1801235HU	10	1	6.260
56028 278077	Betétlemez hosszú bal, öntvénycsiszolt talp nélkül		278077	3 x 1801235HU	10	1	6.260
56028 619200	Kormánylemez-előrész jobb	N 4	619200, 619198, 619100, H0401780	2 x 1801235HU	11	1	2.942
56028 619201	Kormánylemez-előrész bal	N 4	619201, 619199, 619101, H0401790	2 x 1801235HU	11	1	2.942
56028 619060	Kormánylemez-előrész jobb	V	619060	2 x 1801230HU	12	1	4.226
56028 619061	Kormánylemez-előrész bal	V	619061	2 x 1801230HU	12	1	4.226
56028 616190	Kormánylemez-hátsó rész jobb	N4	616190, 616188, 616090	4 x 1801230HU + 3 x 1801245HU	13	1	21.444
56028 616191	Kormánylemez-hátsó rész bal	N4	616191, 616091, 616189	4 x 1801230HU + 3 x 1801245HU	13	1	21.444



» Illeszkedik Kuhn (Huard)



Rend.-sz.	Megnevezés	Összeas. szám	Csavarok anyával (nincs benne az árban)	Képszám	Csom. egys.	Ft/darab
56028 631100	Trágyabeforgató ekevas keskeny, jobb	631100	2 x 1801230HU	14	1	2.285
56028 631101	Trágyabeforgató ekevas keskeny, bal	631101	2 x 1801230HU	14	1	2.285
56028 631102	Trágyabeforgató ekevas jobb	631102, 631030	2 x 1801230HU	15	1	2.160
56028 631103	Trágyabeforgató ekevas bal	631103, 631031	2 x 1801230HU	15	1	2.160
56028 631108	Trágyabeforgató ekevas széles, jobbra	631108	2 x 1801230HU	15	1	2.504
56028 631109	Trágyabeforgató ekevas széles, bal	631109	2 x 1801230HU	15	1	2.504
56028 631112	Trágyabeforgató ekevas jobbra és bal	631112, 631104, 631105	2 x 1801230HU	16	1	2.911

» Kverneland

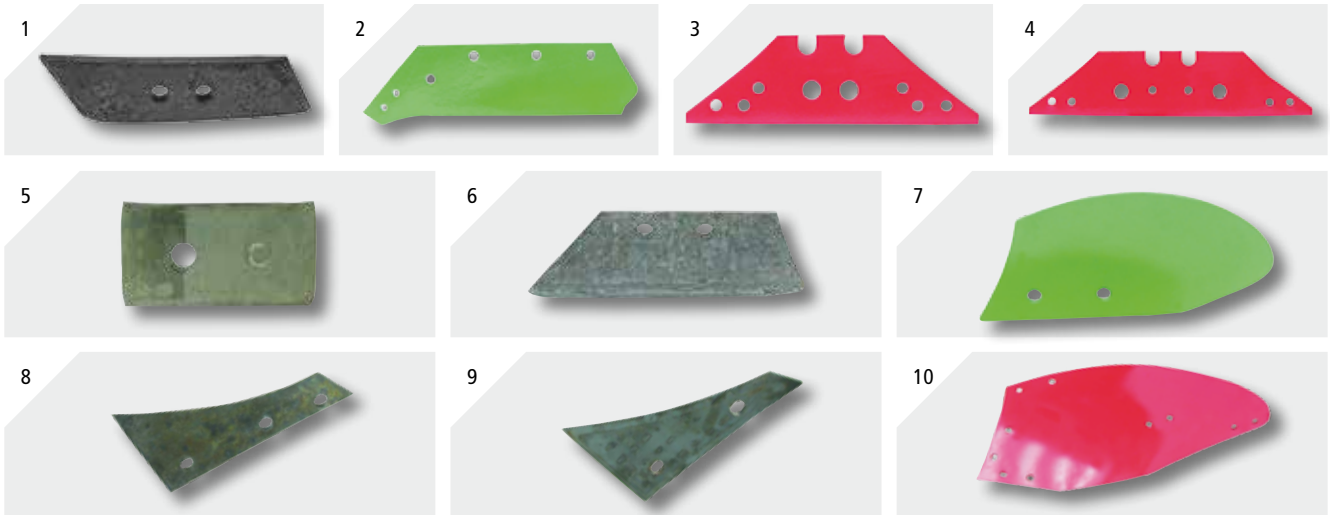

Rend.-sz.	Megnevezés	Összeas. szám	Képszám	Csom. egys.	Ft/darab
410053090B	Váltócsúcs jobb	053090	1	1	2.128
410063090B	Váltócsúcs bal	063090	1	1	2.128
410073004	Váltócsúcs-csoroszlya jobb, csúcs nélkül, 16"	073004	2	1	12.883
410073005	Váltócsúcs-csoroszlya bal, csúcs nélkül, 16"	073005	2	1	12.883
410073006	Váltócsúcs-csoroszlya jobb, csúcs nélkül, 18"	073006	2	1	13.240
410073007	Váltócsúcs-csoroszlya bal, csúcs nélkül, 18"	073007	2	1	13.240
410073080	Váltócsúcs-csoroszlya jobb, csúcs nélkül, 18"	073080	2	1	13.240
410073081	Váltócsúcs-csoroszlya bal, csúcs nélkül, 18"	073081	2	1	13.240
410073608	Betétlemez rövid, jobb- és bal	073608	3	1	11.753
410073609	Betétlemez hosszú, jobb- és bal	073609	4	1	13.303
410073614R	Tartólapvédő 073608 és 073609 típusokhoz	073614	5	1	4.241
410066868R	Eke hosszú, jobb	066868R	6	1	5.227
410066869R	Eke hosszú, bal	066869	6	1	5.227
410066880R	Kormánylemez jobb	066880	7	1	10.877
410066881R	Kormánylemez bal	066881	7	1	10.877
410073230R	Kopóelem jobb, 19. sz.	073230	8	1	11.462
410073231R	Kopóelem bal, sz. 19	073231	8	1	11.462
410073256R	Kopó sarok jobb, 6. sz. és 9. sz.	073256	9	1	10.032
410073257R	Kopó sarok bal, 6. sz. és 9. sz.	073257	9	1	10.032
410073290	Kormánylemez jobb Nr. 9	073290	10	1	52.014
410073291	Kormánylemez bal Nr. 9	073291	10	1	52.014

» Illeszkedik Kverneland

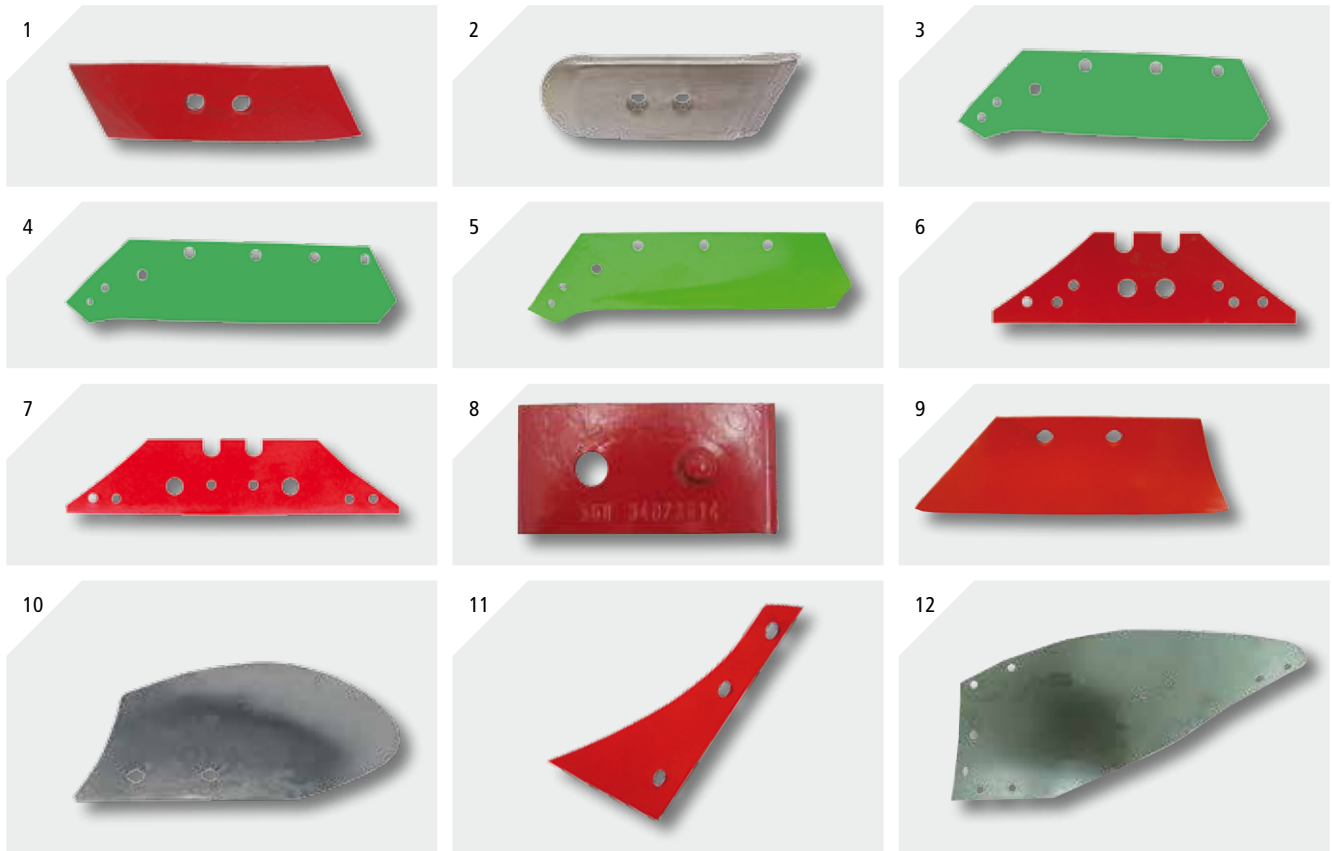

Rend.-sz.	Megnevezés	Kivétel	Összehas. szám	Csavarok anyával (nincs benne az árban)	Képszám	Csom. egys.	Ft/darab
56034 053090	Váltócsúcs jobb	mind	053090	2 x 1801234KV	1	1	1.042
56034 063090	Váltócsúcs bal	mind	063090	2 x 1801238KV	1	1	1.042
17934 053090	Ekevashegy jobb, Heavy Duty	mind	053090		2	1	9.503
	Felforrasztott keményfém lapokkal GRANIT PARTS HEAVY DUTY						
17934 063090	Ekevashegy bal, Heavy Duty	mind	063090		2	1	9.503
	Felforrasztott keményfém lapokkal GRANIT PARTS HEAVY DUTY						
56034 073004	Váltócsúcs ekevas jobb	Nr. 6, 8, 9 és 28, 1983-tól / 16"	073004	4 x 1801434KV	3	1	7.118
56034 073005	Váltócsúcs ekevas bal	Nr. 6, 8, 9 és 28, 1983-tól / 16"	073005	4 x 1801434KV	3	1	7.118
56034 073006	Váltócsúcs ekevas jobb	Nr. 6, 8, 9 és 28, 1983-tól / 18"	073006	5 x 1801434KV	4	1	8.125
56034 073007	Váltócsúcs ekevas bal	Nr. 6, 8, 9 és 28, 1983-tól / 18"	073007	5 x 1801434KV	4	1	8.125
56034 073080	Váltócsúcs ekevas jobb	Nr. 12, 15, 19 és 20 / 18"	073080	4 x 1801434KV	5	1	7.928
56034 073081	Váltócsúcs ekevas bal	Nr. 12, 15, 19 és 20 / 18"	073081	4 x 1801434KV	5	1	7.928
56034 073608	Betétlemez rövid, jobb- és bal	Nr. 6, 8, 9, 12, 15, 28 és 30	073608	2 x 1801434KV	6	1	6.060
56034 073609	Betétlemez hosszú, jobb- és bal	Nr. 6, 8, 9, 12, 15, 28 és 30	073609	2 x 1801434KV	7	1	7.143
56034 073614	Betétlemez kímélő jobb és bal, 073609-hez illeszkedik		073614	1 x 1801434KV	8	1	1.596
56034 066868	Trágyabeforgató ekevas jobb	minden ágyás- és váltvaforogató eke	066868	2 x 1801035HU	9	1	1.784
56034 066869	Trágyabeforgató ekevas bal	minden ágyás- és váltvaforogató eke	066869	2 x 1801035HU	9	1	1.784
56034 066880	Trágya berakó kormánylemez jobb	minden ágyás- és váltvaforogató eke	066880, 066878	2 x 1801035HU	10	1	4.172
56034 066881	Trágya berakó kormánylemez bal	minden ágyás- és váltvaforogató eke	066881, 066879	2 x 1801035HU	10	1	4.172
56034 073230	Kormánylemez-előrész jobb	Nr. 19, 30	073230	3 x 1801230HU	11	1	3.255
56034 073231	Kormánylemez-előrész bal	Nr. 19, 30	073231	3 x 1801230HU	11	1	3.255
56034 073256	Kormánylemez-előrész jobb	Nr. 6, 9, 28 és 30	073256	3 x 1801230HU	11	1	2.419
56034 073257	Kormánylemez-előrész bal	Nr. 6, 9, 28 és 30	073257	3 x 1801230HU	11	1	2.419
56034 073290	Kormánylemez-hátsó rész jobb	Nr. 9 14" - 20", Nr. 19 14" - 20"	073290	10 x 1801235HU	12	1	17.904
56034 073291	Kormánylemez-hátsó rész bal	Nr. 9 14" - 20", Nr. 19 14" - 20"	073291	10 x 1801235HU	12	1	17.904



» Illeszkedik Lemken

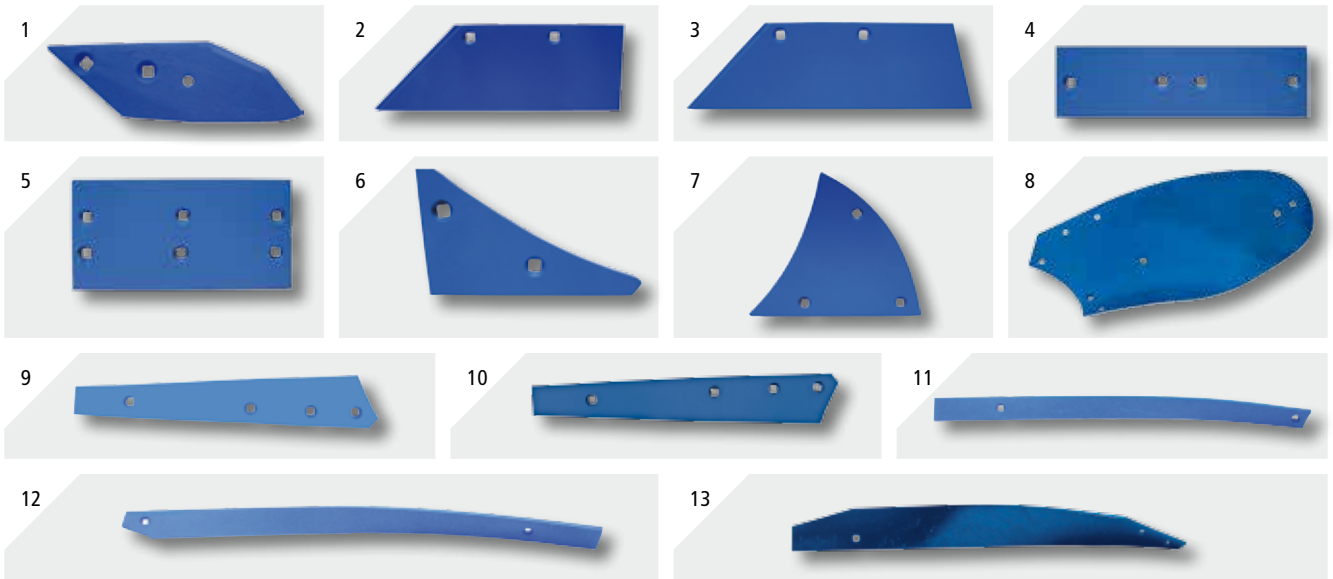

Rend.-sz.	Megnevezés	Összehas. szám	Típusok	Csavarok anyával (nincs benne az árban)	Képszám	Csom. egys.	Ft/darab
56017 3364150	Ekevashegy jobb, bevonatos	3364150	B 2 SP	2 x 1801235810	1	1	5.424
56017 3364151	Ekevashegy bal, bevonatos	3364151	B 2 SP	2 x 1801235810	1	1	5.424
56017 3352020	ekevas jobb, 16"	3352020	SB 43	2 x 1801235810	2	1	4.038
56017 3352021	ekevas bal, 16"	3352021	SB 43	2 x 1801235810	2	1	4.038
56017 3352030	ekevas jobb, 18"	3352030	SB 45 R	3 x 1801235810	3	1	3.715
56017 3352031	ekevas bal, 18"	3352031	SB 45 L	3 x 1801235810	3	1	3.715
56017 3411504	Betétlemez hosszú, jobb- és bal	3411504	A 42	2 x 1801235810	4	1	4.006
56017 3411508	Betétlemez magas, jobb és bal	3411508	A 36 H	2 x 1801235810	5	1	4.842
56017 3401900	Alátéték jobb	3401900	AK 10	2 x 1801035810	6	1	1.587
56017 3401901	Alátéték bal	3401901	AK 10	2 x 1801035810	6	1	1.587
56017 3451000	Kormánylemez-előrész jobb	3451000	B 2 K	3 x 1801035810	7	1	3.380
56017 3451001	Kormánylemez-előrész bal	3451001	B 2 K	3 x 1801035810	7	1	3.380
56017 3441040	Kormánylemez-hátsó rész jobb	3441040	B 40	8 x 1801035810	8	1	20.448
56017 3441041	Kormánylemez-hátsó rész bal	3441041	B 40	8 x 1801035810	8	1	20.448
56017 3444010	Kormánylemez-csíkok 1. sz., jobb, hossza 544 mm	3444010	BS 20/40/42	4 x 1801035810	9	1	5.844
56017 3444011	Kormánylemez-csíkok 1. sz., bal, hossz 544 mm	3444011	BS 40/42	4 x 1801035810	9	1	5.844
56017 3444020	Kormánylemez-csíkok 2. sz., jobb, hossz 677 mm	3444020	BS 20/40/42	2 x 1801035810	10	1	5.008
56017 3444021	Kormánylemez-csíkok 2. sz., bal, hossz 677 mm	3444021	BS 40/42	2 x 1801035810	10	1	5.008
56017 3444030	Kormánylemez-csíkok 3. sz., jobb, hossz 950 mm	3444030	BS 40/42	2 x 1801035810	11	1	7.512
56017 3444031	Kormánylemez-csíkok 3. sz., bal, hossz 950 mm	3444031	BS 40/42	2 x 1801035810	11	1	7.512
56017 3444040	Kormánylemez-csíkok 4. sz., jobb, hossz 985 mm	3444040	BS 40	2 x 1801045810	12	1	8.357
56017 3444041	Kormánylemez-csíkok 4. sz., bal, hossz 985 mm	3444041	BS 40	2 x 1801045810	12	1	8.357
56017 3444042	Kormánylemez-csíkok 4. sz., jobb, 985 x 120 mm	3444042	BS 42	3 x 1801045810	13	1	9.600
56017 3444043	Kormánylemez-csíkok 4. sz., bal, 985 x 120 mm	3444043	BS 42	3 x 1801045810	13	1	9.600

» Illeszkedik Niemyer

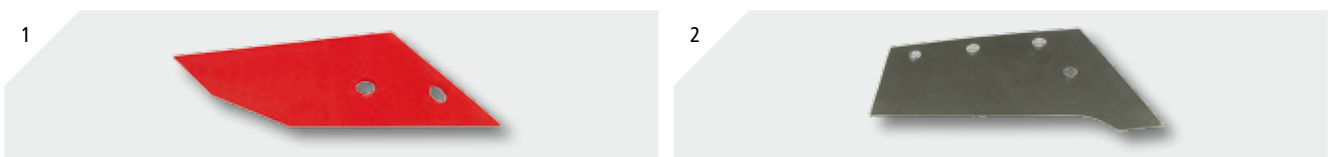

Rend.-sz.	Megnevezés	Összehas. szám	Típusok	Csavarok anyával (nincs benne az árban)	Képszám	Csom. egys.	Ft/darab
56020 200678	Ekevas első rész jobb	200678	SH 15 G, NH 6 G, ENU 18 G, NU 16 G	2 x 1801235HU	1	1	5.424
56020 200679	Ekevas első rész bal	200679	SH 15 G, NH 6 G, ENU 18 G, NU 16 G	2 x 1801235HU	1	1	5.424
56020 200614	Ekevas jobb	200614	N 152	3 x 1801235HU	2	1	13.954
56020 200615	Ekevas bal	200615	N 152	3 x 1801235HU	2	1	13.954

» Illeszkedik Niemeier

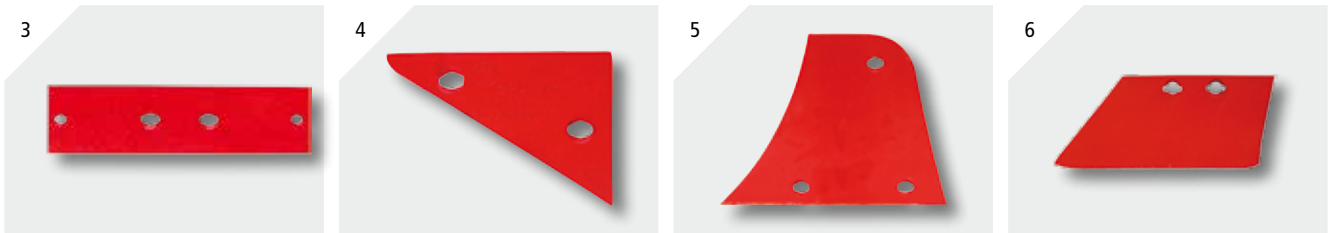

Rend.-sz.	Megnevezés	Összehas. szám	Típusok	Csavarok anyával (nincs benne az árban)	Képszám	Csom. egys.	Ft/darab
56020 024072	Betétlemez jobbra és bal	024072	Delta ekék	1 x 1801240HU + 1 x 1801640148	3	1	5.950
56020 024004	Csoroszlyabetét jobbra és bal	024004	Delta ekék	2 x 1801240HU	4	1	2.920
56020 024013	Csoroszlyabetét jobb és bal, (SH-test)	024013	Delta ekék	2 x 1801240HU	4	1	3.756
56020 024080	Kormánylemez-előrész jobb	024080	NU 16 G, ENU 18 G	3 x 1801235HU	5	1	8.348
56020 024081	Kormánylemez-előrész bal	024081	NU 18 G, ENU 18 G	3 x 1801235HU	5	1	8.348
56020 026087	Trágyabeforgató ekevas bal	026087		2 x 18010301410	6	1	4.025
56020 026088	Trágyabeforgató ekevas jobb	026088		2 x 18010301410	6	1	4.025

» Illeszkedik Överum

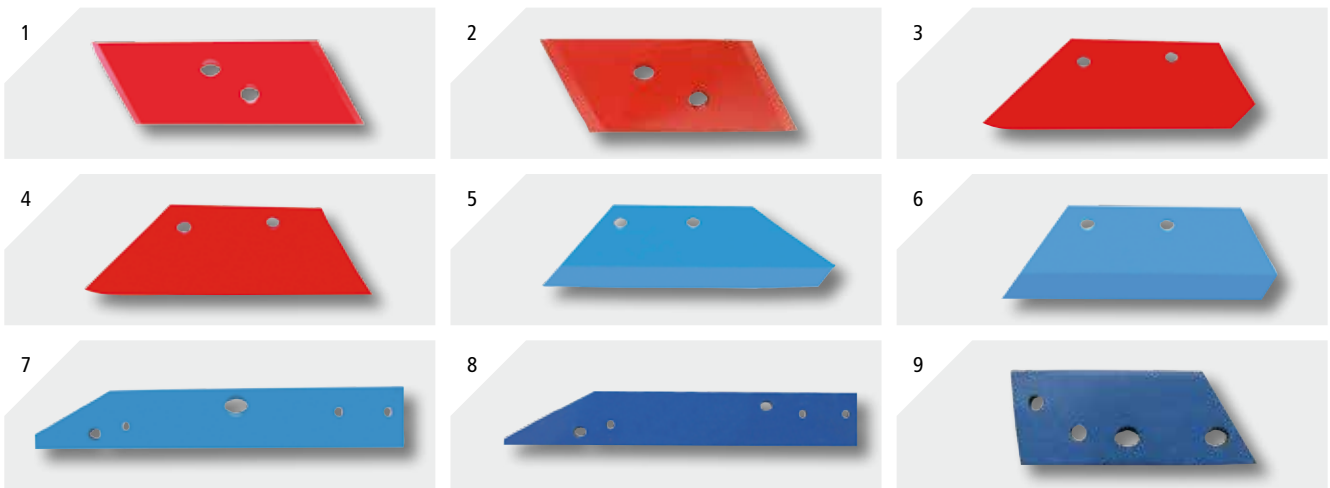

Rend.-sz.	Megnevezés	Összehas. szám	Típusok	Csavarok anyával (nincs benne az árban)	Képszám	Csom. egys.	Ft/darab
56026 94608	Váltócsúcs jobb	94608		2 x 1801235HU	1	1	2.692
56026 94609	Váltócsúcs bal	94609		2 x 1801235HU	1	1	2.692
56026 84060	Ekevashegy jobb, 10 mm, régi kivitel	84060, 92206		2 x 1801230HU	2	1	2.473
56026 85143	Ekevashegy bal, 10 mm, régi kivitel	85143, 92207		2 x 1801230HU	2	1	2.473
56026 85004	Ekevas hátsó rész jobb, 14"	85004	UC	2 x 1801230HU	3	1	4.592
56026 85194	Ekevas hátsó rész bal 14"	85194	UC	2 x 1801230HU	3	1	4.592
56026 85039	Ekevas hátsó rész jobb, 16"	85039	UC	2 x 1801230HU	4	1	3.725
56026 85195	Ekevas hátsó rész bal 16"	85195	UC	2 x 1801230HU	4	1	3.725
56026 94602	Ekevas hátsó rész jobb, 18"	94602	XL	2 x 1801235HU	5	1	5.465
56026 94603	Ekevas hátsó rész bal, 18"	94603	XL	2 x 1801235HU	5	1	5.465
56026 96090	Ekevas hátsó rész jobb, 16"	96090		2 x 1801235HU	6	1	4.620
56026 96091	Ekevas hátsó rész bal, 16"	96091		2 x 1801235HU	6	1	4.620
56026 94604	Betétlemez jobb, hossz 620 mm, magasság 100 mm	94604	XL	2 x 1801235HU	7	1	6.197
56026 94605	Betétlemez bal, hossz 620 mm, magasság 100 mm	94605	XL	2 x 1801235HU	7	1	6.197
56026 96094	Betétlemez jobb, hosszú	96094		2 x 1801235HU	8	1	5.891
56026 96095	Betétlemez bal, hosszú	96095	XU	2 x 1801235HU	8	1	5.891
56026 94612	Tartó jobb, váltócsúcsához	94612		2 x 1801235HU	9	1	3.130
56026 94613	Tartó bal, váltócsúcsához	94613		2 x 1801235HU	9	1	3.130



» Illeszkedik Överum



Rend.-sz.	Megnevezés	Összhas. szám	Típusok	Csavarok anyával (nincs benne az árban)	Képszám	Csom. egys.	Ft/darab
56026 94622	Csoroszyabetét jobb	94622		3 x 1801235HU	11	1	3.130
56026 94623	Csoroszyabetét bal	94623		3 x 1801235HU	11	1	3.130
56026 94596	Kormánylemez-előréz jobb	94596	XL	2 x 1801235HU	12	1	2.567
56026 94597	Kormánylemez-előréz bal	94597	XL	2 x 1801235HU	12	1	2.567
56026 74188	Trágyabeforgató ekevas jobb	74188, 80644	A, D	2 x 1801030HU	13	1	6.038
56026 74189	Trágyabeforgató ekevas bal	74189, 80639	A, D	2 x 1801030HU	13	1	6.038
56026 74601	Váltócsúcs	74601			14	1	8.517
56026 91801	Trágyabeforgató ekevas jobb	91801	EG, EP	2 x 1801030HU	15	1	2.754
56026 91802	Trágyabeforgató ekevas bal	91802	EG, EP	2 x 1801030HU	15	1	2.754

» Illeszkedik Rabe

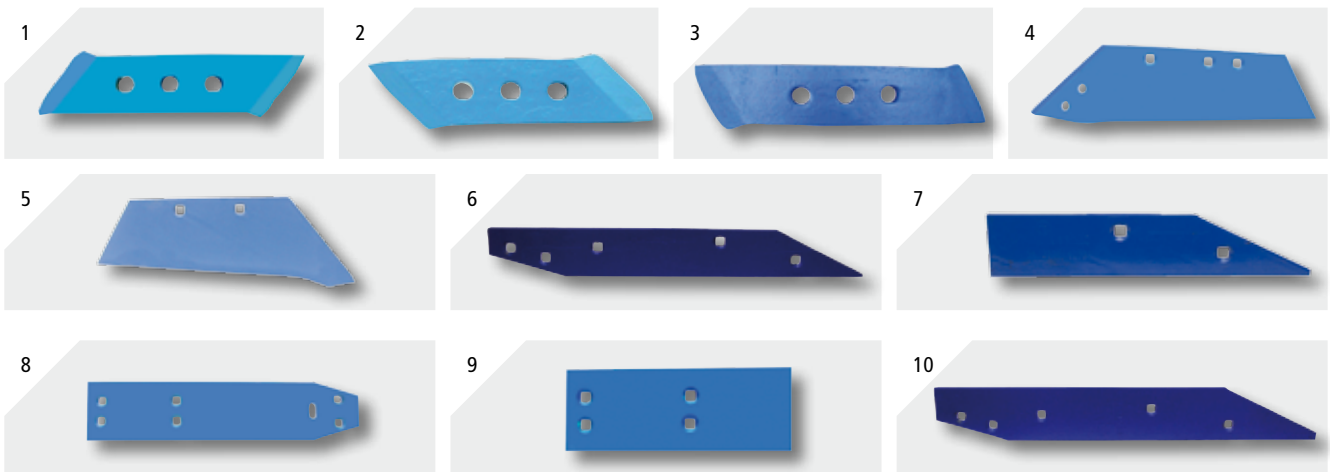

Rend.-sz.	Megnevezés	Összhas. szám	Típusok	Csavarok anyával (nincs benne az árban)	Képszám	Csom. egys.	Ft/darab
56022 27510901	Váltócsúcs jobb	27510901	MP 350	2 x 1801237R	1	1	1.462
56022 27510902	Váltócsúcs bal	27510902	MP 350 L	2 x 1801237R	1	1	1.462
56022 27510901-1	Váltócsúcs jobb, bevonatos	27510901		2 x 1801237R	1	1	4.592
56022 27510902-1	Váltócsúcs bal, bevonatos	27510902		2 x 1801237R	1	1	4.592
56022 27082801	Váltócsúcs jobb	27082801	MP 332	2 x 1801237R	2	1	1.628
56022 27082802	Váltócsúcs bal	27082802	MP 332 L	2 x 1801237R	2	1	1.628
56022 27011201	Váltócsúcs jobb	27011201	MP 293	2 x 1801237R	3	1	1.418
56022 27011202	Váltócsúcs bal	27011202	MP 293 L	2 x 1801237R	3	1	1.418
56022 27082701	Váltócsúcs ekevas jobb	27082701	SSP 332 OS	3 x 1801235810	4	1	10.727
56022 27082702	Váltócsúcs ekevas bal	27082702	SSP 332 OSL	3 x 1801235810	4	1	10.727
56022 27081601	Csőrös ekevas jobb	27081601	SSP 200 JB	2 x 1801235810	5	1	8.304
56022 27081602	Csőrös ekevas bal	27081602	SSP 200 JBL	2 x 1801235810	5	1	8.304
56022 27080701	Betétlemez hosszú, jobb- és bal	27080701	WP 203 O	1 x 1801240810 + 1 x 1801290810	6	1	5.994
56022 27080702	Betétlemez rövid, jobb- és bal	27080702, VP 202	VP 202 O	1 x 1801240810 + 1 x 1801290810	7	1	4.172
56022 27510305	Betétlemez hosszú, jobb- és bal	27510305	WP 351 W	1 x 1801240810 + 1 x 1801290810	8	1	6.636
56022 27510306	Betétlemez rövid, jobb- és bal	27510306	VP 351 W	1 x 1801240810 + 1 x 1801290810	9	1	4.548
56022 27011400	Betétlemez hosszú, jobb- és bal	27011400	WP 292 O	1 x 1801240810 + 1 x 1801290810	10	1	5.862

» Illeszkedik Rabe

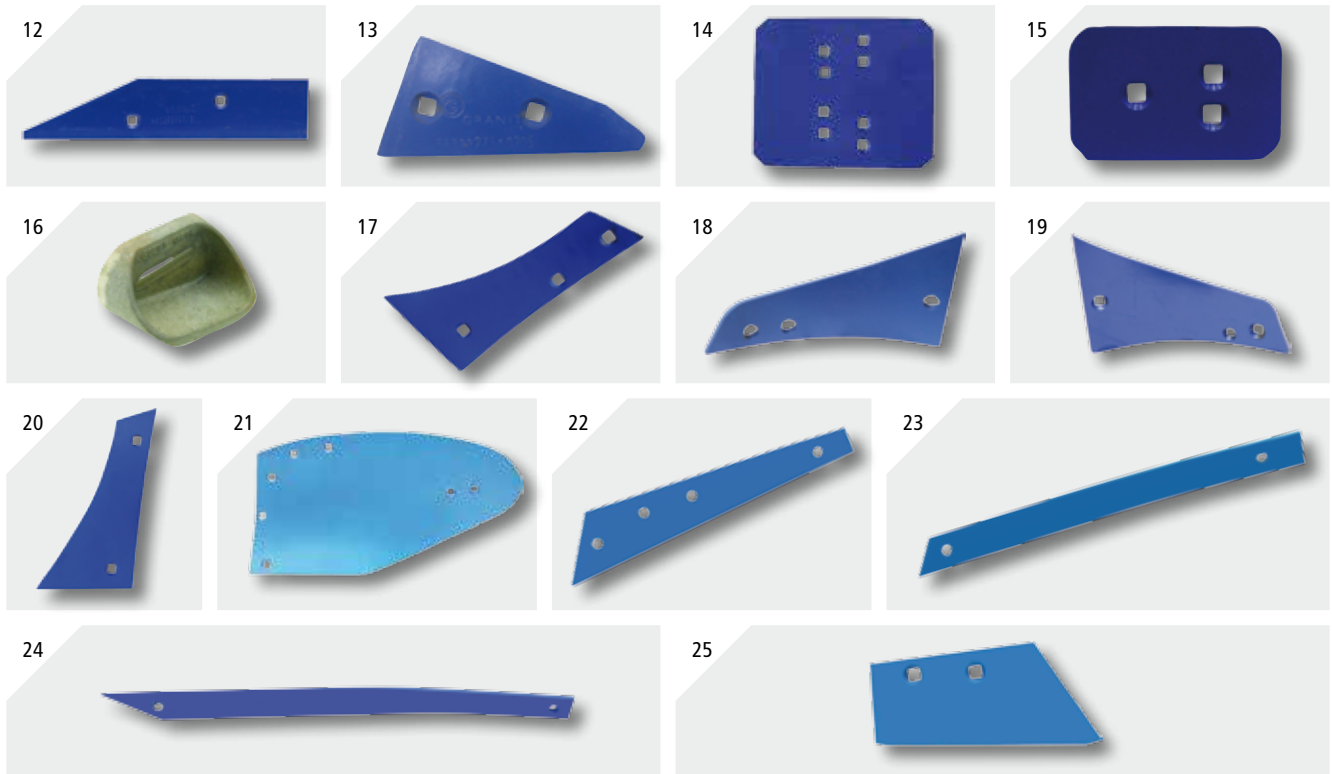

Rend.-sz.	Megnevezés	Összehas. szám	Típusok	Csavarok anyával (nincs benne az árban)	Képszám	Csom. egys.	Ft/darab
56022 27011500	Betétlemez rövid, jobb- és bal	27011500	VP 292 O	1 x 1801240810 + 1 x 1801290810	12	1	4.961
56022 27510205	Betétcsúcs jobbra és bal	27510205	YP 350 W	2 x 1801235810	13	1	2.880
56022 27081400	Betétlemez védelem	27081400	XP 6	2 x 1801235810	14	1	5.008
56022 27081500	Betétlemez kímélő jobbra és bal	27081500	XP 4	2 x 1801235810	15	1	3.850
56022 27003001	Csiszolótalp jobb	27003001	UP 9	2 x 1801240810	16	1	5.118
56022 27003002	Csiszolótalp bal	27003002	UP 9L	2 x 1801240810	16	1	5.118
56022 27002201	Kormánylemez-előrész jobb, szalagtesthez	27002201	VRP 342 R	3 x 1801230810	17	1	3.340
56022 27002202	Kormánylemez-előrész bal, szalagtesthez	27002202	VRP 342 RL	3 x 1801230810	17	1	3.340
56022 27010701	Kormánylemez-előrész jobb	27010701	VRP 292 O	3 x 1801230HU	18	1	3.756
56022 27010702	Kormánylemez-előrész bal	27010702	VRP 292 OL	3 x 1801230HU	18	1	3.756
56022 27080601	Kormánylemez-előrész jobb, szalagtesthez	27080601	VRP 230 O	3 x 1801230810	19	1	4.592
56022 27080602	Kormánylemez-előrész bal, szalagtesthez	27080602	VRP 230 OL	3 x 1801230810	19	1	4.592
56022 27510501	Kormánylemez-előrész jobb, szalagtesthez	27510501	VRP 350 W	2 x 1801230810	20	1	4.820
56022 27510502	Kormánylemez-előrész bal, szalagtesthez	27510502	VRP 350 WL	2 x 1801230810	20	1	4.820
56022 27020101	Kormánylemez-hátsó rész jobb	27020101	HRP 296 O	7 x 1801230810	21	1	25.040
56022 27020102	Kormánylemez-hátsó rész bal	27020102	HRP 296 OL	7 x 1801230810	21	1	25.040
56022 27310901	Kormánylemez-csíkok jobb, sz. 1	27310901	SRP 328 P1	4 x 1801235RA	22	1	10.019
56022 27310902	Kormánylemez-csíkok bal, sz. 1	27310902	SRP 328 P1L	4 x 1801235RA	22	1	10.019
56022 27311001	Kormánylemez-csíkok jobb, 2. sz.	27311001	SRP 328 P2	2 x 1801235RA	23	1	10.016
56022 27311002	Kormánylemez-csíkok bal, sz. 2	27311002	SRP 328 P2L	2 x 1801235RA	23	1	10.016
56022 27311101	Kormánylemez-csíkok jobb, 3. sz.	27311101	SRP 328 P3	2 x 1801235HU	23	1	11.268
56022 27311102	Kormánylemez-csíkok bal, sz. 3	27311102	SRP 328 P3L	2 x 1801235HU	23	1	11.268
56022 27311201	Kormánylemez-csíkok jobb, 4. sz.	27311201	SRP 328 P4	2 x 1801235RA	24	1	8.348
56022 27311202	Kormánylemez-csíkok bal, sz. 4	27311202	SRP 328 P4L	2 x 1801235RA	24	1	8.348
56022 27420201	Trágyaberakó ekevas jobb	27420201	SDG 14 16	2 x 1801030810	25	1	2.088
56022 27420202	Trágyaberakó ekevas bal	27420202	SDG 14 16 L	2 x 1801030810	25	1	2.088



» Illeszkedik Vogel & Noot

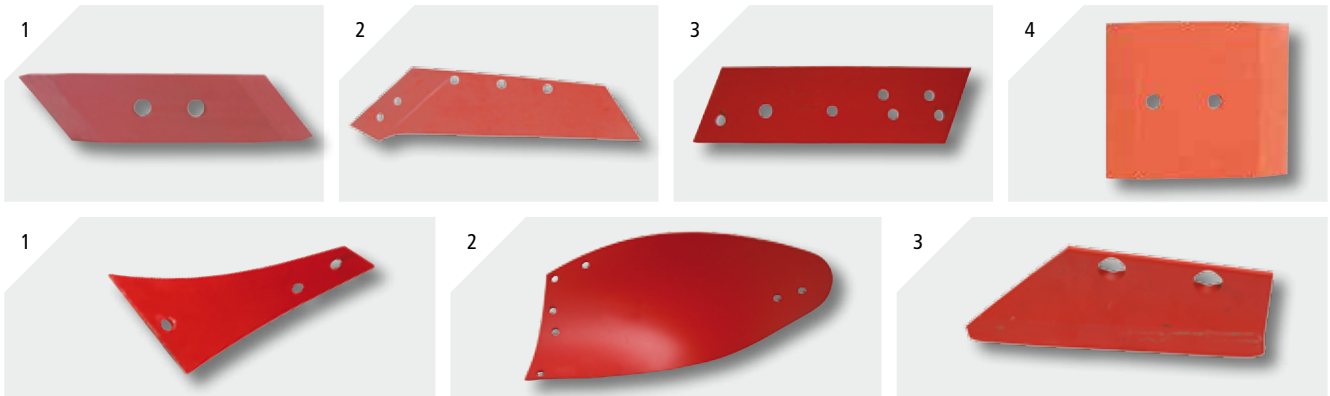

Rend.-sz.	Megnevezés	Összehas. szám	Típusok	Csavarok anyával (nincs benne az árban)	Képszám	Csom. egys.	Ft/darab
56046 PK801101	Váltócsúcs egyenes, jobbra	PK8.011.01	PK 8	2 x 1801238KV	1	1	1.941
56046 PK801102	Váltócsúcs egyenes, bal	PK8.0011.02	PK 8 L	2 x 1801238KV	1	1	1.941
56046 PK701301	Váltócsúcs ekevas jobb	PK7.013.01	WSM 40	3 x 56046 LK000009	2	1	11.866
56046 PK701401	Váltócsúcs ekevas bal	PK7.014.01	WSM 40 L	3 x 56046 LK000009	2	1	11.866
56046 PK803401	Betétlemez jobb	PK8.034.01		1 x 1801680S.KV + 2 x 1801250KV	3	1	5.628
56046 PK803501	Betétlemez bal	PK8.035.01		1 x 1801680S.KV + 2 x 1801250KV	3	1	5.628
56046 P5801101	Csúszólemez rövid, jobb- és bal	P58.011.01		2 x 1801234KV	4	1	5.202
56046 PK800501	Kormánylemez-perem jobb	PK8.005.01	WY 400	3 x 18010301410	5	1	5.127
56046 PK800601	Kormánylemez-perem bal	PK8.006.01	WY 400	3 x 18010301410	5	1	5.127
56046 PK800109	Kormánylemez jobbra, 1994. évjáráttól	PK8.001.09K	WY 400	2 x 18012351410 3 x 1801235HU	6	1	26.452
56046 PK800209	Kormánylemez bal, 1994. évjáráttól	PK8.002.09K	WY 400	2 x 18012351410 3 x 1801235HU	6	1	26.452
56046 PA305401	Trágyabeforgató ekevas jobb	LZ1.356.01, PA3.054.01		2 x 1801240HU	7	1	3.340
56046 PA305501	Trágyabeforgató ekevas bal	LZ1.357.01, PA3.055.01		2 x 1801240HU	7	1	3.340

» GRANIT talajtömörítő gyűrűk

» Illeszkedik különböző gyártók

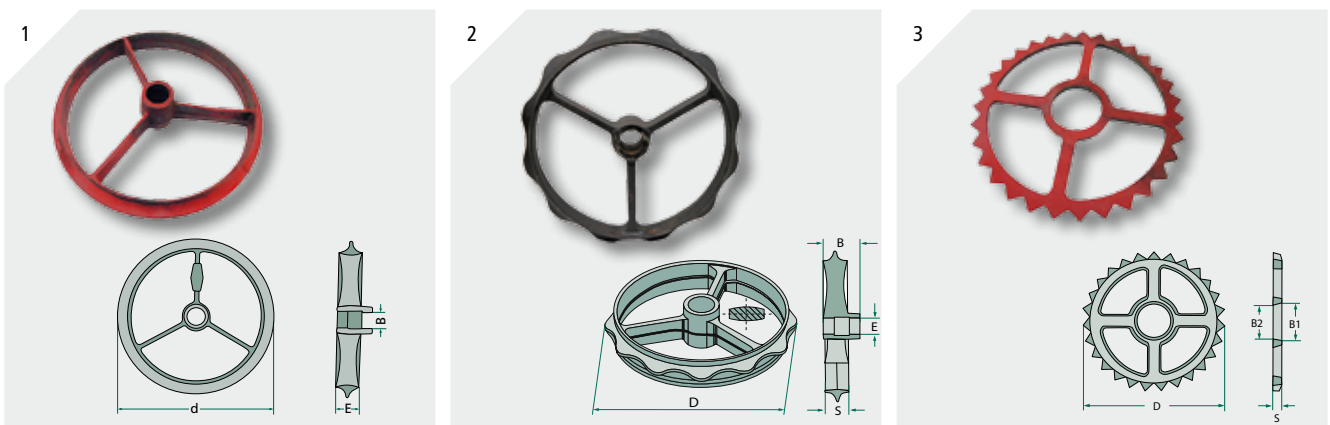

Rend.-sz.	Megnevezés	D (mm)	S (mm)	E (mm)	B (mm)	Anyag	Képszám	Csom. egys.	Ft/darab
408100450	Cambridge gyűrű	450	68	52	100	GG 20	1	1	7.928
408100500	Cambridge gyűrű	510	68	52	100	GG 20	1	1	9.600
40832 000013	Cambridge gyűrű	505	80	70	99	GG 20	1	1	15.860
40832 000003	Cambridge gyűrű	500	80	50	100	GGG 50	2	1	18.987
408200450	Csillaggyűrű	470	14	117	118	GG 20	3	1	4.592
408311-530	Csillaggyűrű	530	18	117	118	GG 20	3	1	6.050

ÚJ

ÚJ

» Illeszkedik különböző gyártók

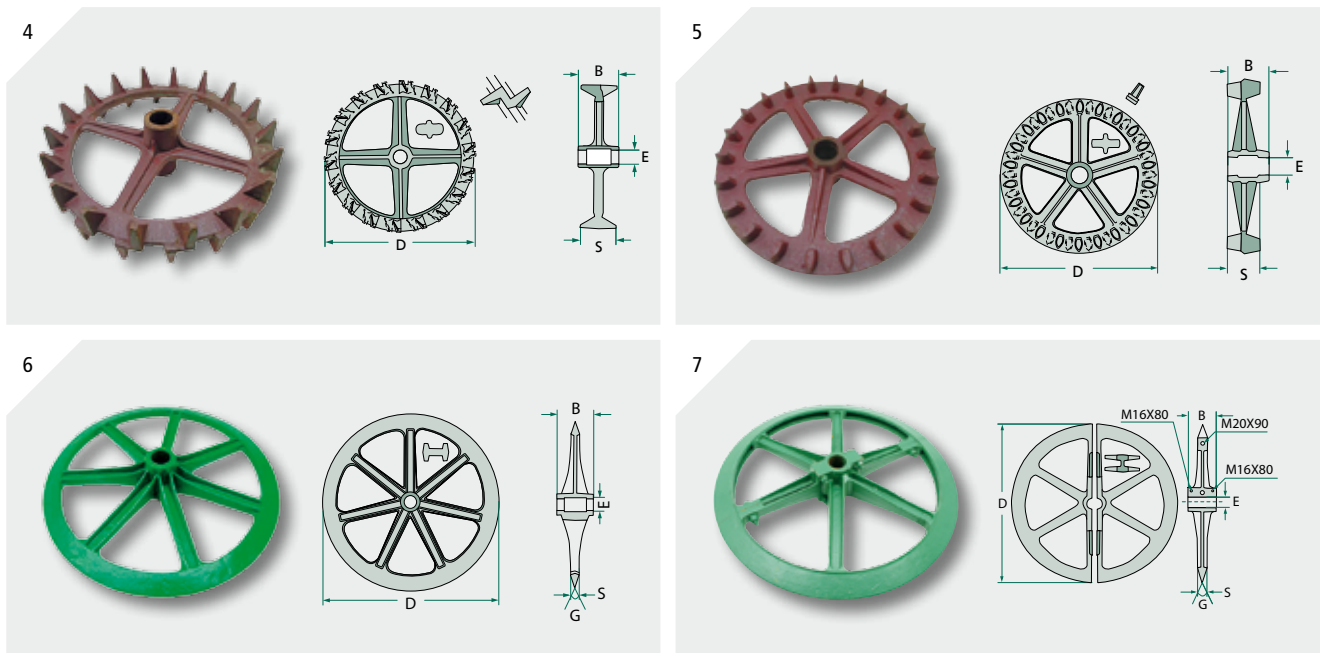

Rend.-sz.	Megnevezés	D (mm)	S (mm)	E (mm)	B (mm)	Anyag	Képszám	Csom. egys.	Ft/darab
408300550	Bütykös gyűrű	550	135	50	155	GGG 40	4	1	21.447
408900494	Crosskill gyűrű	494	74	52	100	GG 20	5	1	11.268
4084007004	Talajtömörítő gyűrű	700	35	51	150	GGG 50	6	1	25.040
4084009004	Talajtömörítő gyűrű	900	56	61	150	GGG 50	6	1	63.098
40811000-1023F	Talajtömörítő gyűrű	900	60	61	150	GGG 40	7	1	69.470

» Tömörítő hengerek Lemkenhez illeszkednek

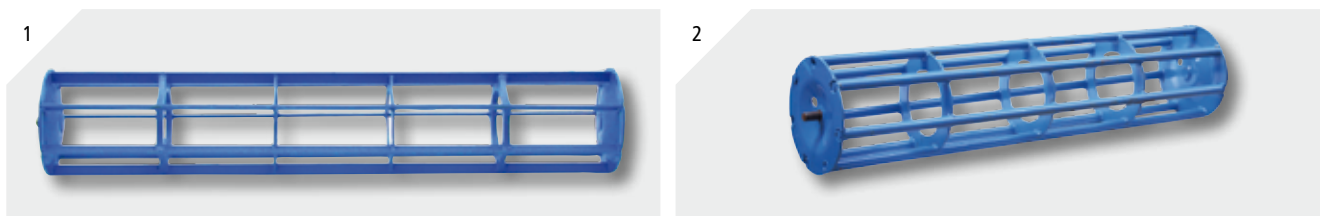

Rend.-sz.	Megnevezés	Összeas. szám	Munkaszélesség (mm)	Beépítési méret (mm)	hengerméret kb. (mm)	Képszám	Csom. egys.	Ft/darab
56017 4230850	Rögtörő-henger		1450	1500	270	1	1	54.252
56017 4230851	Rögtörő-henger		1950	2000	270	1	1	77.208
56017 4230852	Csőrúd-henger	4230852	1450	1500	330	2	1	107.672

» GRANIT vető ekevas és tartozék

» Illeszkedik Amazone

Rend.-sz.	Megnevezés	Összeas. szám	Típusok	Csom. egys.	Ft/darab
18031-34008	Görgős csoroszlya Furatkör-Ø = 70 mm	951498, 3386400	D8, AD2, MD8, D7, RP-AD2, RP-AD8, Airstar, AD 251, 301	1	5.844

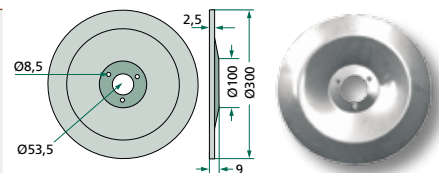

» Illeszkedik Horsch

Rend.-sz.	Megnevezés	Összehas. szám	Típusok	Méreték (mm)	Csom. egys.	Ft/darab
56031 23010201	Csoroszlya csapágy nélkül	23010201	Maistro, Pronto	Ø 340 x 2,5, Lochkreis-Ø = 60	1	4.592
18031 23240001	Vetőmag betakaró DS	23240001	Pronto		1	1.502
56031 23250303	Vakaró ujj	23250303			1	1.668

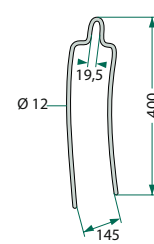

ÚJ

» Illeszkedik Kuhn (Nodet)

Rend.-sz.	Megnevezés	Összehas. szám	Típusok	Csom. egys.	Ft/darab
18099.NO-01	Vetőcsoroszlya	H195	GC, BS, Integra	1	3.340
1800280001	Leállítótámasz	FIX0563	BS, GC	1	1.462

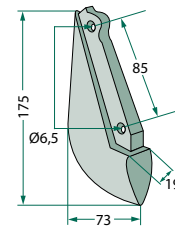

» Illeszkedik Lemken (Hassia)

Rend.-sz.	Megnevezés	Összehas. szám	Típusok	Csom. egys.	Ft/darab
18099.HA-04	Vetőcsoroszlya	3378100	Eurodrill	1	1.878

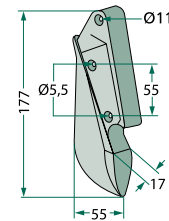

18010.ST-HL	Záróujj hátral	3537046, D033299		1	541
-------------	-------------------	------------------	--	---	-----

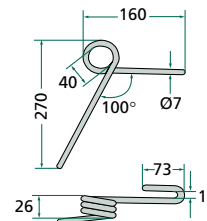

18010.ST-HV	Záróujj elől	3537047, D033298		1	541
-------------	-----------------	------------------	--	---	-----

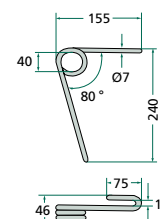

» Illeszkedik **Lemken (Hassia)**

Rend.-sz.	Megnevezés	Összeas. szám	Méreték (mm)	Csom. egys.	Ft/darab
408F010763	Kerék kpl.	3576001	D340, 13 x 50	1	20.868

» Illeszkedik **Vogel & Noot**

Rend.-sz.	Megnevezés	Összeas. szám	Típusok	Csom. egys.	Ft/darab
18046 10209131	Görgős ekevas	10209131, 10409130, 10409131	Masterdrill	1	5.008



ÚJ

» Illeszkedik **Väderstad**

Rend.-sz.	Megnevezés	Összeas. szám	Csom. egys.	Ft/darab
18010.ST-VAE-2	Vakaró ujj	306239	1	1.668

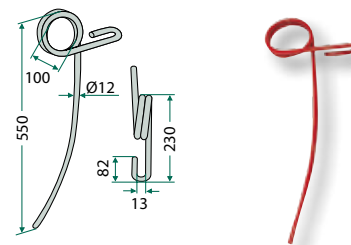
» **Vetőmag szállító tömlők**

Nehéz kivitel, sima belső, siklóképes



Rend.-sz.	Megnevezés	Belső-Ø (mm)	Külső-Ø (mm)	ajánlott üzemi határérték, túlnyomás (bár)	ajánlott üzemi határérték, vákuum (bár)	Görbületi sugár (mm)	Tömeg (g/m)	tekercs hossza (m)	Csom. egys.	Ft/darab
4053550032	Szállító tömlő	32	41	3,1	0,9	65	350	20	1	2.920
4053550110	Szállító tömlő	110	121	1,0	0,4	220	1450	15	1	9.180



» Illeszkedik Amazone

Tárcaelemek Catroshoz

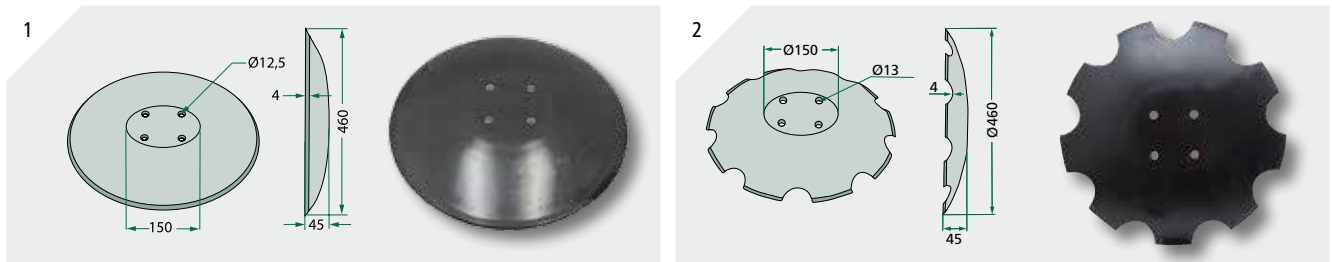

Rend.-sz.	Megnevezés	Összehas. szám	Képszám	Csom. egys.	Ft/Csom. egys.
18031-118FI-20058	Tányértárca síma, domború, agyszereléshez, 4 furatos csapágy-karimához, D = 460 x 4 mm Furatkör-Ø 110 mm	XL011	1	1	8.417
18031-218FI-20058	Tányértárca furatkör-Ø 110 mm, 9 fog, D = 460 x 4 mm, Bóracél, nemesített 48-51 HRC	XL034	2	1	7.844

Catros, Catros+
tárcsás verzió 2/3

Rend.-sz.	Megnevezés	Összehas. szám	Csom. egys.	Ft/darab
18001 78201966	Tányértárca fogazott 510 x 5 mm	78201996	1	8.808



ÚJ

» Illeszkedik Horsch Joker



Rend.-sz.	Megnevezés	Összehas. szám	Képszám	Csom. egys.	Ft/darab
56031 23246106	Tányértárca fogazott, Ø 460 x 6 mm, 3-furatos	23246106	1	1	9.838
56031 28071304	Tányértárca fogazott, Ø 460 x 6 mm, 5-furat	28071304	2	1	10.489
56031 28071305	Tányértárca fogazott, Ø 520 x 6 mm, 5-furat	28071305	3	1	11.468

» Illeszkedik Köckerling

Rebell Classic

Rend.-sz.	Megnevezés	Összehas. szám	Furatkör-Ø (mm)	Furat Ø (mm)	Ø (mm)	Csom. egys.	Ft/darab
18050 910964	Tányértárca fogazott	910964	98	13	510 x 5	1	14.608



ÚJ

» Illeszkedik **Lemken**

Rend.-sz.	Megnevezés	Kivitel	Összeas. szám	Fogak száma	Furatkör-Ø (mm)	Csom. egys.	Ft/darab
56017 3490466	tárcsa fogazott, lapos illesztéssel 6-furatos, 610 x 6 mm	Rubin	3490466	10	130	1	12.379



56017 3490467	Tányértárcsa fogazott, kompatibilis: Lemken Rubin 5-furatos		3490467			1	13.312
---------------	---	--	---------	--	--	---	--------

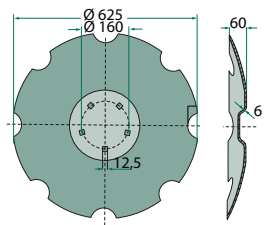

ÚJ

» Illeszkedik **Pöttinger**

Rend.-sz.	Megnevezés	Összeas. szám	típusok	Csom. egys.	Ft/darab
18054 850410230	Tányértárcsa fogazott Ø 510 mm	00850410230, 00850410480	TerraDisc 3000, 4000/K/T, 5000K/T, 6000K/T	1	9.600
18054 850410240	Tányértárcsa síma Ø 510 mm	00850410240, 00850410490	TerraDisc 3000, 4000/K/T, 5000K/T, 6000K/T	1	9.180



ÚJ



ÚJ

» Illeszkedik **Väderstad**

Rend.-sz.	Megnevezés	illeszkedik	Összeas. szám	Csom. egys.	Ft/darab
18031-0525	Tányértárcsa fogazott, Ø 430 x 5 mm V55	CR 300 - 1225	459608, 444687	1	8.348
18031-0594	Tányértárcsa fogazott Ø 450 x 5 mm V55	CR 300 - 1225	466947	1	8.764





» Illeszkedik Vogel & Noot

típus: TerraDisc

Rend.-sz.	Megnevezés	Összeas. szám	Csom. egys.	Ft/darab
18046 R2320401	Tányértárca fogazott Ø 510 x 5 mm	R2320401	1	11.234
18031-0585	Tányértárca finoman fogazott Ø 510 x 5 mm	RA132406	1	12.520



ÚJ



ÚJ

» Illeszkedik egyebek

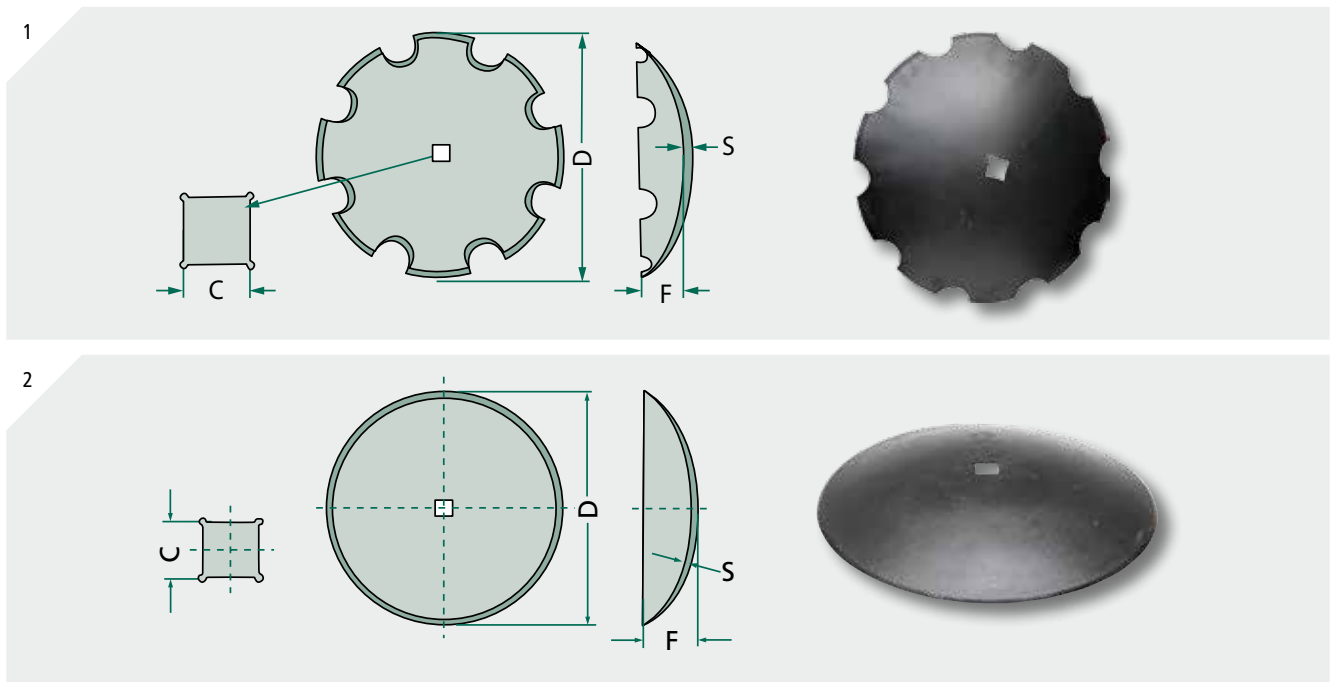

Rend.-sz.	Megnevezés	D (mm)	F (mm)	C (mm)	S (mm)	Fogak	Képszám	Csom. egys.	Ft/darab
18031-161040	Tányértárca fogazott	610	88	41	6	10	1	1	12.999
18031-166040	Tányértárca fogazott	660	97	41	6	10	1	1	13.312
180180328	Tányértárca Inphinium, fogazott	610	88	41	6	10	1	1	16.276
180180329	Tányértárca Inphinium, fogazott	660	97	41	6	10	1	1	18.364
18031-261040	Tányértárca sima	610	88	41	6	sima	2	1	11.985
18031-266040	Tányértárca sima	660	97	41	6	sima	2	1	13.105

ÚJ

ÚJ

GRANIT tányértárcsa Lemkenhez illeszkedik



fogazott, kompatibilis: Lemken Rubin

5-furatos
Összehas. szám: 3490467

Rend.-sz. 56017 3490467
Csom.egys. 1

13.312

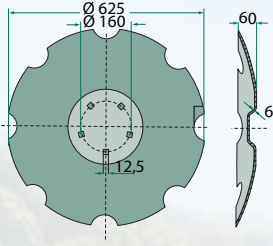
 Ft/
darab

GRANIT marókések Howardhoz illeszkednek



Szögkés

jobb
Összehas. szám 3901, 63593,
73000003901

Rend.-sz. 180HOW-04R
Csom.egys. 1

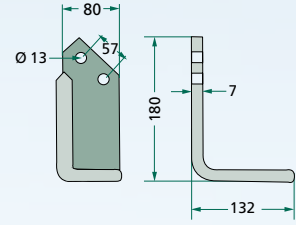

Ábra jobb

Szögkés

bal
Összehas. szám 3900, 63592, 73000003900

Rend.-sz. 180HOW-04L
Csom.egys. 1

961

 Ft/
darab

GRANIT vetéstechnika Horschhoz illeszkedik



Lehúzó

Vetőmag betakaró
DS

Típusok: Pronto

Összehas. szám 23240001

Rend.-sz. 18031 23240001
Csom.egys. 1

1.502

 Ft/
darab

GRANIT tömörítő hengerek Lemkenhez illeszkednek



Rögtörő-henger

Munkaszélesség (mm): 1450
Beépítési méret (mm): 1500
Hengerátmérő kb. (mm): 270

Rend.-sz. 56017 4230850
Csom.egys. 1

54.252

 Ft/
darab

GRANIT PARTS HEAVY DUTY

Kopó alkatrészek különösen hosszú éltartóssággal:

- Standard kopó elemekkel összevetve 3-szor, 7-szer hosszabb éltartósság.
- Abrázív erők felvétele felforrasztott wolfram-karbid keményfém lapokkal és felhegesztett védőrétegekkel.
- Az alaptestnek csak a fellazított talajt kell szállítania, nem kell már vágnia és ill. törnie.
- A kopóelem geometriája megmarad és optimális vágásszög mellett az erőtakarékos munkavégzésről gondoskodik.

Nagyüzemek számára tartós alkalmazásra ideális:

- Standard termékekkel összevetve a kopó alkatrészek tekintetében jelentősen kisebb hektáronkénti költségek.
- Hosszú éltartósság, kopó alkatrészek cseréjekor kisebb kieső gépi idők által költségek csökkentése.

HEAVY DUTY szériájú kopó alkatrészek minden talajon alkalmazhatóak. Köves talajon való alkalmazás nem ajánlott, mivel a nagyobb méretű kövek a forrasztást megsértetik.

